



45

(Typ 2006)

de Innenfilter

en Internal filter

fr Filtre intérieur

nl Binnenfilter

sv Innerfilter

no Innvendig filter

fi Sisäsuodatin

da Indvendigt filter

it Filtro interno

es Filtro interior

pt Filtro interior

el Εσωτερικό φίλτρο

cs Vnitřní filtr

hu Belső szűrő

ro Filtru interior

pl Filtr wewnętrzny

sl Notranji filter

sk Vnútrotný filter

ru Внутренний фильтр

bg Вътрешен филтър

zh 内部过滤器

ko 내부 여과기

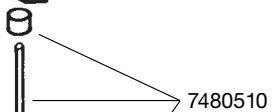
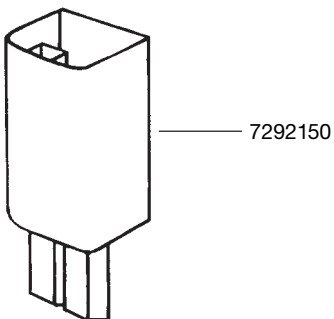
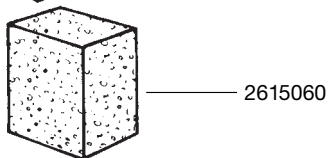

7654600
(50 Hz)
7654610
(60 Hz)

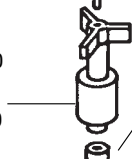

7292110

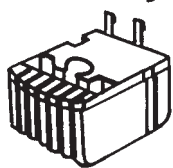
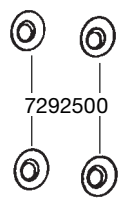
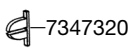
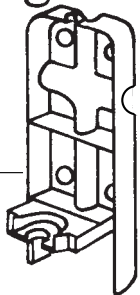

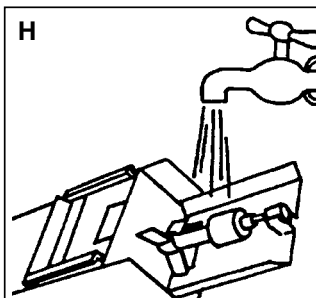
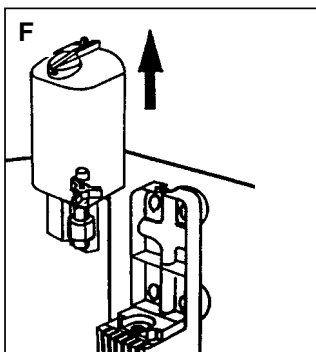
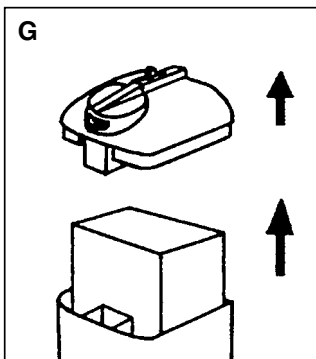
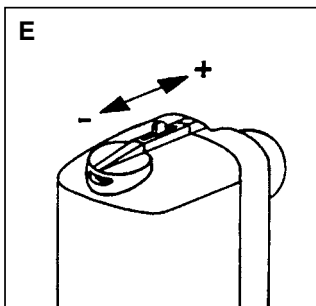
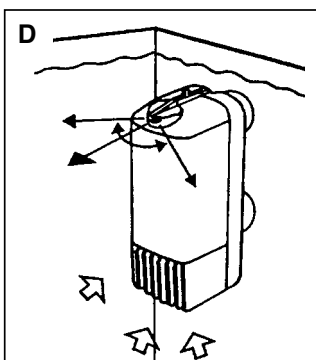
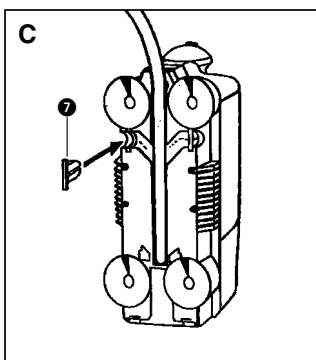
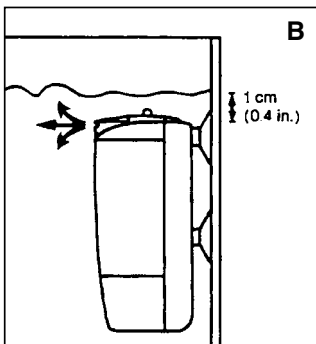
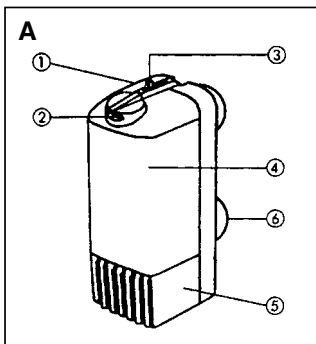

Vielen Dank

für den Kauf Ihres neuen EHEIM Innenfilters. Das praktische Pick-up-System bietet optimale Leistung bei höchster Zuverlässigkeit und größter Effektivität.

Sicherheitshinweise

  Vor der Inbetriebnahme dieses Gerätes diese Bedienungsanleitung und die Sicherheitshinweise aufmerksam lesen und beachten. Die Bedienungsanleitung unbedingt gut aufbewahren.

 Nur zur Verwendung in Räumen für aquaristische Einsatzbereiche.

 Bei Wartungs- und Pflegearbeiten sind alle im Wasser befindlichen Elektrogeräte vom Netz zu trennen.

 Die Netzanschlussleitung dieses Gerätes kann nicht ersetzt werden. Bei Beschädigung der Netzanschlussleitung ist das Gerät zu verschrotten. Pumpe niemals am Kabel tragen; Kabel nicht knicken.

 Zum Schutz vor zu hoher Berührungsspannung muss die Installation eine Fehlerstromschutzeinrichtung mit einem Bemessungs-Auslösefehlerstrom von nicht mehr als 30 mA aufweisen. Fragen Sie Ihren Elektrofachmann.

 Die Pumpe darf nicht trocken laufen. Temperaturbereich von +4°C bis max. +35°C. Der Motor ist gegen Überhitzung gesichert.

 Zu Ihrer eigenen Sicherheit empfiehlt es sich, mit dem Anschlusskabel eine Tropfschleife zu bilden, die verhindert, dass eventuell am Kabel entlang laufendes Wasser in die Steckdose gelangt. Bei Verwendung einer Verteiler-Steckdose oder eines externen Netzteils, muss die Platzierung oberhalb des Pumpen-Netzanschlusses erfolgen.



  Bei diesen Geräten können Magnetfelder elektronische oder mechanische Störungen oder Beschädigungen hervorrufen. Dies gilt auch für Herzschrittmacher. Die erforderlichen Sicherheitsabstände sind den Handbüchern dieser medizinischen Geräte zu entnehmen.

 Dieses Gerät kann von Kindern ab 8 Jahren und darüber sowie von Personen mit verringerten physischen, sensorischen oder mentalen Fähigkeiten oder Mangel an Erfahrung und Wissen benutzt zu werden, wenn sie beaufsichtigt oder bezüglich des sicheren Gebrauchs des Gerätes unterwiesen wurden und die daraus resultierenden Gefahren verstehen. Kinder dürfen nicht mit dem Gerät spielen. Reinigung und Benutzer-Wartung dürfen nicht von Kindern ohne Beaufsichtigung durchgeführt werden.

 Vor dem Öffnen des Gerätes unbedingt die Anleitung zu Wartungsarbeiten lesen.

 Gerät – oder Teile davon – nicht in der Spülmaschine reinigen. Nicht spülmaschinenbeständig!

 Dieses Produkt nicht mit dem normalen Hausmüll entsorgen. Führen Sie es Ihrer örtlichen Entsorgungsstelle zu.

 Das Produkt ist nach den jeweiligen nationalen Vorschriften und Richtlinien approbiert und entspricht den EU-Normen.

Innenfilter 2006**Inbetriebnahme**

- A** ① Filterdeckel ② Schlitzdüse, drehbar ③ Leistungsregler ④ Behälter ⑤ Motorgehäuse ⑥ 4 Sauger ⑦ 2 x Verschlussstück.
- B** Die 4 Sauger an der Rückseite des Filters einstecken und Gerät an der Aquarien-Innenwand anbringen.
- C** Auf der Rückseite des Motorgehäuses ist der Kabelkanal für 3 verschiedene Verlegungsmöglichkeiten der Leitung vorbereitet. Die beiden nicht benutzten Ausgänge müssen jeweils mit dem Verschlussstück abgedeckt werden. Dadurch wird vermieden, dass sich Kleinfische in den Öffnungen verirren.

- D** Die Öffnung der Schlitzdüse muss mindestens 1 cm unterhalb des Wasserspiegels liegen, um eine gute Oberflächenbewegung und einen optimalen Wasseraustausch zu erzielen. Durch Drehen der Schlitzdüse lässt sich die Fließrichtung im Bereich von jeweils 45° einstellen.
- E** Nach der Montage im Becken wird das Gerät über den Netzstecker eingeschaltet. Die Pumpenleistung kann am Leistungsregler stufenlos eingestellt werden.

Pflege und Wartung

- F** Netzstecker ziehen. Behälter mit Filterdeckel nach oben abnehmen; das komplette Motorgehäuse mit Saugern bleibt an der Aquariwand und muss nicht entnommen werden.
- G** Filterdeckel öffnen, Patrone entnehmen und unter fließendem kaltem Wasser leicht ausspülen oder ersetzen (Best.-Nr. 2615060). Die Patrone ist 2-3 mal verwendbar.
- H** Das Pumpenrad muss zur Reinigung nicht herausgenommen werden. Zusammen mit dem Behälter kräftig ausspülen. Anschließend auf leichtgängigen Lauf des Pumpenrades achten. Gereinigte Patrone wieder einsetzen, Filterdeckel schließen und den kompletten Behälter wieder auf das Motorgehäuse im Aquarium aufstecken.

Zubehör

Als Zubehör ist eine Aktivkohle-Filterpatrone (Best.-Nr. 2625060) zur Adsorption von Medikamentenrückständen und gelösten Schadstoffen erhältlich.

VERY IMPORTANT SAFETY INSTRUCTIONS

READ AND FOLLOW ALL SAFETY INSTRUCTIONS.

- Check that the voltage shown on the label of the unit corresponds to the voltage of the mains supply.
- Disconnect all electrical appliances from the mains before placing hands in the water.
- The line cord of this unit cannot be replaced or repaired. Should the line cord become damaged the appliance must be discarded.
- Close supervision is necessary when any appliance is used by or near children.
- To avoid injury, do not contact moving parts.
- Always unplug an appliance from an outlet when not in use, before putting or taking off parts, and before cleaning. Never yank cord to pull plug from outlet. Grasp the plug and pull to disconnect.
- Do not use an appliance for other than intended use. The use of attachments not recommended or sold by the appliance manufacturer may cause an unsafe condition.
- Read and observe all the important notices on the appliance and its cord.

- Care should be taken to arrange the cord so that it will not be tripped over or pulled.
- **DANGER.** To avoid possible electric shock, special care should be taken since water is employed in the use of aquarium equipment. For each of the following situations, do not attempt repairs yourself; discard the appliance.
- If the appliance shows any sign of abnormal water leakage, immediately unplug it from the power source.
- Do not operate any appliance if it has a damaged cord or plug, or if it is malfunctioning or if it is dropped or damaged in any manner.

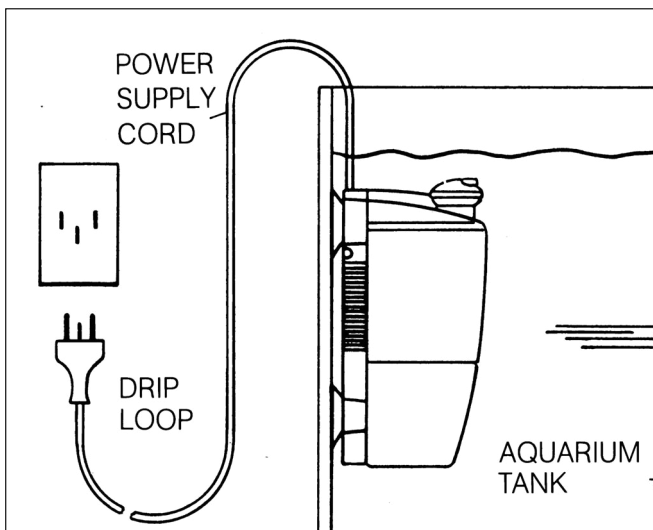

- To avoid the possibility of the appliance plug or receptacle getting wet, position aquarium stand and tank to one side of a wall mounted receptacle to prevent water from dripping onto the receptacle or plug.

A “drip loop”, shown in the figure, should be arranged by the user for each cord connecting the aquarium appliance to a receptacle. The “drip loop” is that part of the cord below the level of the receptacle, to prevent water travelling along the cord and coming in contact with the receptacle.



- If the plug or receptacle does get wet, **DON'T** unplug the cord, disconnect the fuse or circuit breaker that supplies power to the appliance. Then unplug and examine for presence of water in the receptacle.

**KEEP THESE INSTRUCTIONS
FOR FUTURE REFERENCE.**

Thank you

for purchasing your new EHEIM internal filter. This practical Pick-up system combines optimised performance with maximum reliability and the utmost efficiency.

Safety instructions

  Read the operating and safety instructions carefully and comply with all instructions prior to operating this device. Keep these operating instructions in a safe place.

 For indoor use only. For use with aquariums.

 All electrical equipment in the water must be disconnected from the mains during care and maintenance work.



 The connecting line of this device can not be replaced. When the line is damaged, the device must no longer be used. Never carry the pump by the cable; do not bend the cable.

 To protect against contact voltage being too high, the fixture must have a residual current device with a rated release fault current not exceeding 30 mA. Ask your electrician.

 The pump should not run dry. Temperature range from +4°C up to max. +35°C. The motor is protected from overheating.

 For your own safety we recommend that you make a drip loop with the power cord. This drip loop prevents any water running along the cord from reaching the electrical socket. If an extension lead with several sockets or an external power supply is used, place it above the pump power connection.





  Such items can cause electronic or mechanical interference or damage. This also applies to pacemakers. The necessary safety distances can be found in the instruction manuals for such medical equipment.

 This equipment can be used by children above the age of 8 or by persons with reduced physical, mental or sensory capacities or a lack of experience or knowledge, provided they are supervised or have received instruction in the safe use of the equipment and therefore understand the risks involved. Do not allow children to play with this equipment. Do not allow children to clean or conduct user maintenance without supervision.

 Always read these instructions before performing any maintenance work.

 Do not clean the unit – or parts of it – in the dishwasher. Not dishwasher resistant.

 Do not dispose of this product as normal household waste. Take it to your local refuse collection site.

 The product has been approved of in accordance with the relevant national regulations and directives and complies with the EU standards.

Internal filter 2006**Putting into operation**

- A** ① Filter cover ② Output nozzle, rotatable ③ Power regulator ④ Canister ⑤ Motor housing ⑥ 4 suction cups ⑦ 2 x clips.
- B** Insert the 4 suction cups on the reverse side of the filter and attach device to the interior wall of the aquarium.
- C** On the rear of the motor housing there is a groove for the cable, which allows for 3 different cable laying possibilities. The 2 included clips are for closing the unused apertures, to prevent fry or small fish from getting trapped in them.

- D** The opening of the output nozzle must be placed min. 1 cm (0.4 in.) below the water surface in order to achieve good surface movement. The flow direction can be set within a range of $\pm 45^\circ$.
- E** After installation in the tank, the filter can be operated by connecting to the mains plug. The pump output can be easily adjusted with the output regulator.

Care and Maintenance

- F** Disconnect the mains plug. Remove the filter canister by lifting upwards. The complete motor housing with the suction cup assembly remains in the aquarium and does not have to be disturbed.
- G** Open the filter cover to remove the cartridge and rinse lightly under luke-warm flowing water or replace (order no. 2615060). Cartridge can be used 2-3 times.
- H** The impeller should not be removed for cleaning. Vigorously rinse the canister and impeller and assure a free movement of the impeller. Put the cleaned cartridge back into place, close filter cover and insert the complete canister back into the motor housing.

Accessories

A filter cartridge with activated carbon (order no. 2625060) is available for the adsorption of medicines and dissolved harmful substances.

Français

EHEIM

Merci beaucoup

d'avoir acheté un nouveau filtre intérieur de EHEIM. Le système Pick-up offre une performance optimale liée à une fiabilité et à une efficacité maximales.

Consignes de sécurité

  Avant la mise en marche de cet appareil, lisez et respectez attentivement la notice d'utilisation et les consignes de sécurité. Conservez impérativement cette notice d'utilisation.

 Usage intérieur exclusivement. Destiné à être utilisé uniquement en aquariophilie.

 Avant d'effectuer des travaux d'entretien ou de maintenance, déconnectez du réseau tous les appareils installés dans l'eau.



 Le câble réseau de l'appareil ne peut pas être remplacé. L'usage de l'appareil est interdit lorsque le câble est endommagé. Ne jamais porter la pompe avec le câble; ne pas plier le câble.

 Pour protéger l'installation contre une haute tension de contact, celle-ci doit être pourvue d'un disjoncteur pour courant différentiel avec un courant de défaut dont la valeur ne dépasse pas 30mA. Demandez conseil à votre électricien.

 La pompe ne doit pas marcher à sec. À utiliser entre $+4^\circ\text{C}$ et 35°C max. Le moteur est protégé contre la surchauffe.

 Pour votre propre sécurité, nous vous recommandons de former un col de cygne avec le câble électrique pour éviter que l'eau s'écoulant éventuellement de long du câble ne pénètre dans la prise. En utilisant par exemple une multiprise, celle-ci doit être placée plus haut que la prise de secteur du filtre.



  20 cm Ces appareils peuvent provoquer des champs magnétiques, des dysfonctionnements électroniques ou mécaniques ou des endommagements. Ceci vaut également pour les stimulateurs cardiaques. Veuillez prendre en considération les distances de sécurité indiquées dans les manuels de ces appareils médicaux.

 Cet appareil peut être utilisé par des enfants à partir de l'âge de 8 ans, ainsi que par des personnes aux capacités physiques, sensorielles ou mentales réduites ou dépourvues d'expérience et de connaissance, si elles sont surveillées ou ont reçu des instructions sur l'utilisation en toute sécurité de l'appareil ainsi que sur les dangers qui en résultent. Ne laissez pas les enfants jouer avec l'appareil. Ne laissez pas les enfants nettoyer ou opérer l'entretien par l'utilisateur sans surveillance.



Lors des opérations d'entretien, lisez impérativement la notice avant d'ouvrir l'appareil.



Ne nettoyez pas cet appareil – ou les pièces qui le composent – au lave-vaisselle. Ne résiste pas au lave-vaisselle.



Ne pas jeter le présent produit à la poubelle. Ramenez-le à votre lieu de décharge locale.



Ce produit a été homologué en conformité avec les différentes prescriptions et directives nationales et respecte les normes UE.

Filter intérieur 2006

Mise en service

- A ① Couvercle du filtre ② Embout de sortie orientable ③ Régulateur de débit ④ Cuve ⑤ Moteur ⑥ 4 ventouses ⑦ 2 x pièces de fermeture.
- B Adapter les 4 ventouses au dos du filtre et fixer le tout sur la paroi interne de l'aquarium.
- C A l'arrière du moteur le passage pour le câble est prévue pour 3 possibilités d'installation. Les 2 sorties qui ne sont pas utilisées doivent être fermées avec les pièces de fermeture pour éviter que les petits poissons viennent à l'intérieur.
- D Le rejet doit être placé 1 cm min. au-dessous de la surface de l'eau afin d'obtenir un bon mouvement de circulation. Le rejet peut être orienté sous un angle de $\pm 45^\circ$.
- E Après installation dans l'aquarium le filtre est actionné par simple branchement à une prise de courant. Le débit du filtre peut être aisément contrôlé par le variateur.

Entretien et maintenance

- F Débrancher le filtre. Enlever la cuve du filtre en la tirant vers le haut. Le moteur fixé par les ventouses reste dans l'aquarium et ne nécessite aucune intervention.
- G Oter le couvercle du filtre pour enlever la cartouche et la rincer doucement sous l'eau courante tiède ou la remplacer (No. de réf. 2615060). Chaque cartouche peut être rincée 2 ou 3 fois.
- H Ne pas retirer la turbine pour le nettoyage. Rincer abondamment la cuve à l'eau courante et s'assurer que la turbine est libre de tourner autour de son axe. Remettre la mousse filtrante en place, refermer le couvercle du filtre et installer le tout à nouveau sur le moteur.

Accessoires

Des cartouches au charbon sont disponibles en option (No. de réf. 2625060) afin de retirer de l'eau les substances dissoutes et les restes de médicament.



Nederlands

EHEIM

Hartelijk dank

voor het kopen van uw nieuwe EHEIM-binnenfilter. Het Pick-up-systeem biedt een optimale capaciteit bij perfecte betrouwbaarheid en een zeer grote effectiviteit.

Veiligheidsinstructies

  **Vóór inbedrijfstelling van dit apparaat de handleiding en de veiligheidsinstructies aandachtig lezen en in acht nemen. Deze handleiding absoluut goed opslaan.**

 **Alleen in gesloten ruimten voor aquaristische inzetbereiken gebruiken.**

 **Voordat U met Uw handen in het aquariumwater komt moeten alle stekkers van de zich in het water bevindende elektrische apparaten uit het stopcontact gehaald worden.**

 **Bij beschadiging van de kabel mag het apparaat niet meer gebruikt worden. Pomp nooit aan de kabel dragen; kabel niet knikken.**

 **Ter bescherming tegen een te hoge contactspanning moet de installatie een aardlekschakelaar een nominale uitschakelstroom van niet meer dan 30 A bezitten. Informeer bij uw elektriciteitsexpert.**

De pomp mag niet drooglopen. Temperatuurbereik van +4°C tot max. +35°C. De motor is tegen oververhitting beveiligd.

 **Voor Uw eigen veiligheid is het aan te bevelen met het snoer een druppellus te creëren, die verhindert, dat eventueel langs de kabel lopend water in het stopcontact komt. Bij gebruik van een losse contactdoos dient deze boven de filter-aansluitkabel geplaatst te worden.**



 **20 cm**  **Bij deze toestellen kunnen magneetvelden tot elektronische of mechanische storingen of beschadigingen leiden. Dit geldt ook voor pacemakers. De noodzakelijke veiligheidsafstanden vindt u in de handboeken van deze medische toestellen.**

 **Dit apparaat mag door kinderen vanaf 8 jaar en daarboven en door personen met verminderde psychische, sensorische of mentale bekwaamheden, met gebrek aan ervaring of ontbrekende vakkennis worden gebruikt, als zij door een persoon worden begeleid of in het gebruik van het apparaat werden geïnstrueerd en de daaruit voortvloeiende gevaren verstaan. Kinderen mogen niet met het apparaat spelen. Reiniging en gebruikersonderhoud mogen niet door kinderen zonder toezicht worden uitgevoerd.**

 **Vóór opening van het apparaat absoluut de gebruiksaanwijzing voor onderhoudswerkzaamheden lezen.**

 **Het apparaat – of delen daarvan – niet reinigen in de vaatwasmachine. Niet vaatwasmachinebestendig!**

 **Dit product niet in het normale huisvuil gooien. Breng het naar uw lokaal afvalverwerkingspunt.**

 **Dit toestel is goedgekeurd overeenkomstig de respectieve nationale voorschriften als ook richtlijnen en voldoet aan de EU-normen.**

Binnenfilter 2006

Functie

- A** ① Filterdeksel ② Sputneus, draaibaar ③ Vermogensregelaar ④ Filterbehuizing ⑤ Motorhuis ⑥ 4 Zuignapjes ⑦ 2 x afsluitdop.
- B** Bevestig de 4 zuignapjes in de corresponderende gaten aan de achterkant van de filter en zet de filter vast aan de binnenwand van het aquarium.
- C** Aan de achterzijde van het motorhuis kan het aansluitsnoer in één van de 3 sleuven aangebracht worden. De twee overgebleven openingen moeten met de afsluitdoppen afgedekt worden. Dit om te voorkomen dat kleine vissen in de openingen terecht kunnen komen.
- D** De opening van de spuitneus moet min. 1 cm onder het wateroppervlak zitten om een juiste oppervlaktebeweging te krijgen. De uitstroomrichting kan met behulp van de draaibare spuitneus over een verloop van $\pm 45^\circ$ worden ingesteld.
- E** Na de installatie in het aquarium zet u de filter in werking door de stekker in het stopcontact te steken. De uitstroomsnelheid kan worden geregeld door de uitstroomregelaar open of dicht te schuiven.

Onderhoud

- F** Zorg dat de stekker uit het stopcontact is voordat u aan de filter zit. Trek de filterbehuizing omhoog zodanig dat het motorhuisgedeelte met de zuignapjes in het aquarium achterblijft, dit hoort zo.
- G** Haal het filterdeksel eraf en neem de filterpatroon uit de behuizing. De filterpatroon licht uitwassen of vervangen (Bestelnr. 2615060). De filterpatroon is 2 tot 3 maal te gebruiken.
- H** Het pomprad hoeft niet uit de behuizing te worden gehaald maar kan door goed uit te spoelen met water worden schoongemaakt. Zorg ervoor dat het pomprad weer soepel loopt over de as. Plaats de filterpatroon terug in de behuizing, zet de filterdeksel erop en plaats het geheel in de motorbehuizing terug.

Toebehoren

Een speciale geactiveerde koolstof filterpatroon is leverbaar voor de adsorptie van medicinale- en/of schadelijke stoffen (Bestelnr. 2625060).



Svenska

EHEIM

Tack

för att du har bestämt dig för köpet av ett nytt EHEIM-innerfilter. Det innovativa Pick-up-systemet sörjer för optimal prestanda med hög tillförlitlighet samt största effektivitet.

Säkerhetsanvisningar

  Läs under alla omständigheter bruksanvisningen och säkerhetsinformationen noga innan du tar denna apparat i drift. Det är viktigt att spara bruksanvisningen för framtida bruk.

 Använd den endast i slutna rum för akvarieändamål.

 Skilj strömförsörjningen från nätet till elutrustingen som ligger i vattnet innan du utför underhåll eller skötsel.



 Nätkabeln till denna utrustning kan inte bytas ut. Om kabeln har skadats får du inte längre använda utrustningen. Bär aldrig pumpen i kabeln. Vik inte kabeln.

 Som skydd mot för hög kontaktspänning måste installationen innehålla ett felströmsskydd med en nominell utlösningström på högst 30 mA. Fråga en auktoriserad elektriker.

 Pumpen får inte torrköras. Temperaturområde mellan +4°C till max. +35°C. Motorn är skyddad mot överhettning.

 Av säkerhetsskäl rekommenderar vi att man hänger anslutningskabeln till filtret så att en droppögla bildas och förhindrar att eventuellt på kabeln rinnande vatten kommer in i vägguttaget. Om man använder en grenkontakt i vägguttaget bör detta vara högre placerat än kabelanslutningen i filtret.



  Vid dessa apparater kan magnetfält orsaka elektroniska eller mekaniska störningar eller skador. Detta gäller även för pacemaker. Erforderligt säkerhetsavstånd framgår av handböckerna till resp. medicinska apparater.

 Denna apparat kan användas av barn från och med 8 år och äldre samt av personer med nedsatt fysisk, sensorisk och mental förmåga eller bristande erfarenhet och kunskap, under förutsättning att de befinner sig under uppsikt eller har undervisats om apparatens säkra användning. Barn får inte leka med apparaten. Rengöring och användarunderhåll får ej utföras av barn utan att en vuxen person håller uppsikt.

 Läs under alla omständigheter instruktionerna för underhåll innan du öppnar apparaten.

 Rengör inte apparaten – eller delar därav – i diskmaskinen. Ej diskmaskinssäker!

 Denna produkt ska inte kastas bort i de normala hushållssoporna. Lämna in den till det lokala återvinningstället.

 Produkten är godkänd enligt gällande nationella föreskrifter och riktlinjer och uppfyller EU-standarderna.

Innerfilter 2006

Funktion

- A** ① Filterlock ② Vridbart utblås ③ Effektreulator ④ Behållare
⑤ Motordel ⑥ 4 Sugkopper ⑦ 2 x Stoppkilar.
- B** Montera de 4 sugkoppene på filtrets baksida og plasser filtret i akvariet.
- C** På motorkåpens baksida finns en sladdkanal, där det går att lägga ledningarna på tre olika sätt. De två bifogade stoppkilarna används för att försluta de utgångar, som ej används. På så sätt undviker man, att småfisk kommer in genom dessa.
- D** Plasser filtrets utblås minst 1 cm under vattenytan för att ge bra rörelse og god cirkulation i akvariet. Genom att vrida utblåset kan vattenretningen justeras 45 grader åt varje håll.
- E** Etter att filtret monterats startas det genom att ansluta kontakten till vegguttaget. Vattenflødet kan reguleres med kapasitetsreglaget.

Underhåll

- F** Dra ut kontakten ur vegguttaget. Lyft opp hela filterbeholderen ur akvariet. Låt filtrets motordel sitte kvar på akvariets insida.
- G** Lyft av filterlocket og ta ut patronen. Skølj den forsiktig under rinnende vatten eller ersatt den med en ny (artikel nr: 2615060). Patronen kan användas 2-3 gånger.
- H** För att rengöra pumphjulet behöver detta ej tas ut, utan skölj ren det noga tillsammans med behållaren. Se till att pumphjulet løper lätt. Montera den rengjorda patronen og filterlocket samt sätt tillbaka den komplette beholderen på motordelen i akvariet.

Tillbehør

Som tillbehør finns en kolfilterpatron (artikel nr: 2625060) för filtrering av rester etter medisiner og andre oppløst skadelige åmnen.







Norsk

EHEIM

Mange takk

før innkjøpet av ditt nye EHEIM innvendige filter. Det innovative Pick-up- systemet tilbyr optimal effekt, høyeste pålitelighet og største effektivitet.

Sikkerhetsinstrukser

-   Før utstyret tas i bruk er det viktig at du leser og følger bruksanvisningen og sikkerhetsanvisningene. Husk å ta godt vare på bruksanvisningen.
-  Pumpen må kun brukes i lukkede rom og for akvarier.
-  Ved vedlikeholdsarbeider og pleie må alle de elektroapparatene som befinner seg i vannet skilles fra nettet.
-  Forbindelsesledningen til dette apparatet kan ikke erstattes. Dersom ledningen blir skadet, må apparatet ikke brukes lenger. Bruk aldri kablen til å bære pumpen med; kablen skal heller ikke bøyes.
-  Som berøringsbeskyttelse må det finnes strømverm med dimensjonert utløserstrøm som ikke overstiger 30mA. Ta kontakt med en fagperson.
-  Pumpen må ikke gå tørr. Temperaturråde +4°C til max. +35°C. Motoren er sikret mot overoppheting.



Av hensyn til din egen sikkerhet anbefaler vi å lage en dryppe-sløyfe med tilkopplingsledningen, slik at eventuelt vann som renner langs ledningen, ikke kommer inn i stikkkontakten. Ved bruk av en fordelingsstikkontakt eller en ekstern nettmodul, må denne plasseres høyere enn pumpens nettilkøpling.



20 cm  Ved denne typen innretninger kan magnetfelder forårsake elektroniske eller mekaniske forstyrrelser og skader. Dette gjelder også for pacemakere. De nødvendige sikkerhetsavstandene som må overholdes, er oppført i håndbøkene for de aktuelle medisinske apparatene.



Dette apparatet kan brukes av barn over 8 år samt personer med begrensede fysiske, sensoriske eller mentale evner, eller som mangler erfaring og kunnskap, når de er under oppsikt eller opplæring i sikker bruk av apparatet og dermed forstår de medfølgende farene. Barn må ikke leke med apparatet. Rengjøring og vedlikehold må ikke utføres av barn uten oppsikt.



Les serviceinstruksen før du åpner apparatet.



Apparatet – inkludert dets enkeltdele – må ikke vaskes i oppvaskmaskin. Utstyret tåler ikke maskinvask!



Produktet må ikke kastes som vanlig husholdningsavfall. Det skal leveres til ditt lokale deponi.



Produktet er godkjent i henhold til gjeldende nasjonale forskrifter og direktiver og er i samsvar med EU-standardene.

Innvendig filter 2006

Funksjon

- A ① Filterlokk ② Dreibar dyse ③ Effekregulator ④ Beholder ⑤ Motorhus ⑥ Sugekopper (4 x) ⑦ Klips (2 x).
- B Monter sugekoppene på filterets bakside og monter dette på innsiden av akvariet.
- C På ryggsiden av motorhuset er det en ledningskanal, som muliggjør 3 forskjellige plasseringer av strømkabelen. De 2 medfølgende klipsene må brukes til å tette igjen de to kanalene som ikke benyttes, slik at man unngår at yngel eller småfisk setter seg fast i dem.
- D For å kunne oppnå god overflatebevegelse og optimal ytelse skal dyseåpningen være minst 1 cm under vannoverflaten. Dysen har et reguleringsområde på 90°.
- E Etter montering tilkobles filteret strøm via stikkontakt. Pumpeytelse reguleres trinnløst.

Vedlikehold

- F Trekk ut stikkkontakten. Trekk opp beholder med filterlokk. Motorhus med sugekopper forblir i akvariet og skal ikke demonteres.
- G Apne filterlokket, ta ut filterpatronen og skylld denne i kaldt rennende vann. Patronen kan benyttes 2-3 ganger og skal deretter skiftes ut (Bestillingsnr. 2615060).
- H Rotoren skal ikke demonteres ved rengjøring, men skyldes grundig sammen med beholderen. Sjekk deretter om rotoren går lett. Sett den rengjorte patronen og filterlokket på plass. Monter deretter beholderen tilbake på motorhuset.

















Tilbehør

For rensing av medisinerester og andre oppløste avfallstoffer anbefåles filterpatron med aktivt kull (Bestillingsnr. 2625060).

Kiitämme

uuden EHEIM-sisäsuodattimen ostosta. Sen innovatiivinen Pick-up-järjestelmä takaa parhaan mahdollisen tehon ja mitä luotettavimman käytön.

Turvallisuusmääräykset

-   Lue käyttö- ja turvallisuusohjeet ennen tämän laitteen käyttöönottoa ja noudata niitä. Säilytä nämä käyttöohjeet hyvin.
-  Laite on tarkoitettu ainoastaan sisätalokäyttöön ja akvaarioissa käytettäväksi.
-  Huolto- ja hoitotoimien aikana on kaikki vedessä olevat sähkö-laitteet irroitettava sähköverkosta.
-  Tämän laitteen verkkoliitäntäjohtoa ei voi vaihtaa uuteen. Jos johto vahingoittuu, ei laitetta saa enää käyttää. Älä koskaan kannaa moottoria johdosta; älä taita johtoa.
-  Suuren kosketusjännitteen suojaksi täytyy asennuksessa olla enintään 30 mA:n vikavirtasuojajytkin. Kysy neuvoja sähköalan ammattilaiselta.
-  Pumppu ei saa käydä kuivana. Lämpötila-alue +4°C:sta - enint. +35°C:een. Moottori on suojattu ylikuumenemiselta.
-  Oman turvallisuutesi kannalta on suositeltavaa tehdä vesilenkki liitoskaapeliin, jolla estetään veden valuminen pistorasiaan johtoa pitkin. Jos käytät jakelupistorasiaa tai ulkoista verkkolaitetta, se on sijoitettava pumpun verkkoliitännän yläpuolelle. 
-    Näiden laitteiden magneettikentät voivat aiheuttaa sähköisiä tai mekaanisia häiriöitä tai vikoja. Tämä koskee myös sydämen tahdistajaa. Katso vaadittavat turvallisuusetäisyydet kyseisten lääketieteellisten laitteiden käyttöohjeista.
-  Tätä laitetta voivat käyttää 8 vuotta täyttäneet lapset sekä henkilöt, joilla on pienentyneet ruumiilliset, aistilliset tai henkiset kyvyt tai kokemuksen ja tiedon puute, sikäli kuin he ovat valvonnassa tai ovat saaneet opastuksen laitteen turvallisesta käytöstä ja ymmärtävät siitä aiheutuvat vaarat. Lapset eivät saa leikkiä laitteella. Lapset eivät saa suorittaa puhdistusta eivätkä käyttäjähuoltoa ilman valvontaa.
-  Lue ehdottomasti huolto-ohjeet ennen laitteen avaamista.
-  Älä puhdista laitetta – tai sen osia – astianpesukoneessa. Ei kestä pesua astianpesukoneessa!
-  Tätä tuotetta ei saa hävittää talousjätteiden joukossa. Toimita tuote paikalliseen jätehuoltopisteeseen.
-  Tämä tuote on hyväksytty kulloinkin kyseessä olevien kansallisten määräysten ja ohjesääntöjen mukaisesti ja se täyttää EU-standardien vaatimukset.

Sisäsuodatin 2006

Toiminta

- A** ① Suodattimen kansi ② Poistoaukko, suunnattava $\pm 45^\circ$ ③ Tehonsäädin ④ Suodattinsäiliö ⑤ Moottorikotelo ⑥ 4 Neljä imukuppia ⑦ 2 x Kaksi suljinta.
- B** Kiinnitä neljä imukuppia telineeseen ja asenna suodatin akvaarion takanurkkaan.
- C** Moottorikotelon takaseinässä olevien kolmen uran avulla voit johtaa sähkökaapelin ulos joko sivulta tai yläkautta.
Peitä molemmat käyttämättömät ulostuloaukot sulkimilla, jotta kalanpoikaset eivät joudu uriin.
- D** Suodattimen veden poistoaukon tulee olla vähintään 1 cm veden pinnan alla, tällöin saadaan aikaan paras veden virtaus. Virtausta voidaan säätää $\pm 45^\circ$ vaakasuunnassa.
- E** Akvaarioon asentamisen jälkeen suodatin voidaan käynnistää laittamalla verkkojohto seinään. Pumppaustehoa voidaan muuttaa helposti tehonsäätimellä.

malla verkkojohto seinään. Pumppaustehoa voidaan muuttaa helposti tehonsäätimellä.

Huolto

- F** Irroita verkkojohto seinästä. Irroita suodatinsäiliö nostamalla sitä ylöspäin. Moottorikotelo kiinnitystelineineen voidaan jättää akvaarioon.
- G** Aukaise suodattimen kansi ja ota vaahtomuovipatruuna ulos. Huuhtelee patruuna juoksevan veden alla kevyesti puristellen tai vaihda uuteen (tilausno 2615060). Patruunaa voidaan käyttää 2-3 kertaa.
- H** Juoksupyörää ei pidä irroittaa puhdistusta varten. Paina suodatinkotelo voimakkaasti paikoilleen, varmista että juoksupyörä voi pyöriä esteettä. Laita puhdistettu patruuna paikoilleen lähelle suodattimen kantta. Kiinnitä täydellinen suodatinsäiliö moottoriin/telineeseen.

Lisävarusteet

Saatavana on myös aktiivihiilipatruuna (tilausno 2625060) jonka käyttö on suositeltavaa esim. lääkkityksen jälkeen.















Dansk

EHEIM

Tak,

fordi du købte et nyt indvendigt filter fra EHEIM. Det innovative Pick-up-system giver dig den optimale ydelse og er særdeles pålideligt og effektivt.

Sikkerhedsanvisninger

-   Læs venligst brugervejledningen og sikkerhedshenvisningerne nøje, før du sætter denne enhed i drift. Denne brugervejledning skal gemmes et sikkert sted.
-  Må kun anvendes i lukkede rum til akvariemæssig brug.
-  Ved eftersyn og vedligeholdelsesarbejde skal alle elektriske apparater, der er placeret under vand, afbrydes fra nettet.
-  Tilslutningledningen på dette apparat kan ikke udskiftes. Hvis ledningen bliver beskadiget, må apparatet ikke anvendes længere. Bær aldrig pumpen i ledningen; undgå at lave knæk på ledningen.
-  For at sikre, at beröringsspændingen ikke er for høj, skal installationen inkludere en fejlstrømsikring med en nominel udløsningsstrøm af højest 30 mA. Spørg din elektriker.
-  Pumpen må ikke løbe tørt. Temperaturområde fra +4°C til maks. +35°C. Motoren er beskyttet imod overopvarmning.
-  For din egen sikkerhed betaler det sig at lade ledningen danne en drypsløjfe, som hindrer vandet i at løbe langs ledningen ned til kontakt eller stikdåse. Ved anvendelse af en fordeleerstikdåse skal denne placeres højere end filtrets nettilslutning. 
-  20 cm  Ved disse apparater kan magnetfelter fremkalde elektroniske eller mekaniske fejl eller skader. Dette gælder også for pacemakere. De krævede sikkerhedsafstande fremgår af manualerne for disse medicinske apparater.
-  Denne enhed kan bruges af børn over 8 år samt personer med nedsat fysisk, sensorisk eller psykisk funktionsevne, eller manglende erfaring og viden, når de er under opsyn eller bliver undervist i sikker brug af produktet og derfor forstår de dermed forbundne farer. Børn må ikke lege med apparatet. Rengøring og vedligeholdelse må ikke udføres af børn uden opsyn.
-  Før du åbner enheden, skal vejledningen til vedligeholdelse læses nøje.
-  Apparatet – inkludert dets enkeltdeler – må ikke vaskes i oppvaskmaskin. Utstyret tåler ikke maskinvask!
-  Dette produkt må ikke bortskaffes sammen med det normale husholdningsaffald. Aflever produktet hos det lokale genbrugscenter.
-  Produktet er godkendt i henhold til de pågældende internationale forskrifter og retningslinier og svarer til EU-normene.

Indvendig filter 2006

Funktion

- A** ① Filterlåg ② Slidsdyse, drejelig ③ Effektreulator ④ Beholder
⑤ Motorhus ⑥ 4 x Sugeskiver ⑦ 2 x Lukkeklips.
- B** Anbring de 4 sugeskiver på filtrets bagside og sæt apparatet på den indvendige side af et akvariums væg.
- C** På bagsiden af motorhuset findes en ledningskanal for 3 forskellige placeringer af ledningen. De to ikke benyttede udgange skal afdækkes med lukkedelene. Derved forhindres, at småfisk forvilder sig ind i åbningen.
- D** Slidsdysens åbning skal være mindst 1 cm under vandoverfladen for at opnå en god overfladebevægelse og en optimal vandudskiftning. Ved at dreje slidsdysen kan flyderetningen indstilles indenfor områder på 45°.
- E** Efter monteringen i akvariet skal apparatet tilsluttes via stikkontakt. Pumpens ydelse kan reguleres trinløst.

Underhåll

- F** Træk stikket ud af stikkontakten. Aftag beholder med filterlåg ved at trække opad. Hele motorhuset med sugeskiver bliver siddende på akvariets væg og skal ikke tages af.
- G** Åben filterlåget, tag patronen ud og skyl den under koldt, rindende vand eller skift den ud (bestillingsnr. 2615060). Patronen kan anvendes 2-3 gange.
- H** Pumpehjulet skal ikke udtages ved rensning. Skyl det grundigt sammen med beholderen. Vær derefter opmærksom på, at pumpehjulet løber let. Genindsæt den rengjorte patron, luk filterlåget og sæt igen hele beholderen på motorhuset i akvariet.

Tillbehör

Som tilbehör kan leveres en filterpatron med aktivt kul (bestillingsnr. 2625060) til adsorbering af medicinrester og oplöste forurenende stoffer.

Italiano

EHEIM

Grazie

per aver acquistato il vostro nuovo filtro interno EHEIM. L'innovativo sistema Pick-up offre prestazioni ottimali accompagnate da un'affidabilità assoluta e dalla massima efficacia.

Avvertenze di sicurezza



Prima della messa in funzione di questo apparecchio, leggere attentamente le istruzioni d'uso e le avvertenze di sicurezza e rispettarle. Conservare in buone condizioni le presenti istruzioni d'uso.



Utilizzare solo in locali chiusi e per applicazioni di tipo acquaristico.



Durante gli interventi di cura e manutenzione, si devono disinserire dalla rete tutti gli apparecchi elettrici immersi in acqua.



Non si deve sostituire la linea di allacciamento alla rete di questo apparecchio. In caso di danneggiamento della linea, l'apparecchio non potrà più essere utilizzato. Non portare mai la pompa tenendola per il cavo, non piegare il cavo.





Per proteggere l'apparecchio dalla tensione di contatto che presenta valori elevati, deve essere munito di un dispositivo di protezione contro la falsa corrente con uno scatto falsa corrente nominale non superiore a 30 mA. Chiedete informazioni al Vostro elettricista qualificato.

 Non far funzionare la pompa a secco. Range di temperatura compresa tra +4°C e +35°C. al massimo. Il motore è protetto contro i surriscaldamenti.

 Per ragioni di sicurezza si consiglia di formare con il cavo elettrico un giro per far gocciolare l'acqua con lo scopo di impedire che viene acqua che scorra lungo il cavo possa entrare nella presa. Se si usa una presa distributrice, la sistemazione deve avvenire al di sopra del collegamento alla rete del filtro.



 20 cm  Infatti con tali apparecchi potrebbero presentarsi campi magnetici che causano guasti o danni elettronici o meccanici. Tale indicazione vige anche per gli stimolatori cardiaci. Le distanze di sicurezza da rispettare vanno ricavate dai manuali di tali apparecchi medicali.

 Il presente apparecchio può essere utilizzato da bambini di età pari o superiore a 8 anni e da persone con ridotte capacità fisiche, sensoriali o mentali o prive della sufficiente esperienza o conoscenza, purché siano sorvegliate o abbiano ricevuto istruzioni sull'utilizzo in sicurezza dell'apparecchio e ne comprendano i rischi connessi. I bambini non possono giocare con l'apparecchio. La pulizia e la manutenzione da parte dell'utente non devono essere eseguite da bambini senza la supervisione di un adulto.

 Prima di aprire l'apparecchio, leggere le istruzioni relative alle operazioni di manutenzione.

 Non lavare il dispositivo – o componenti dello stesso – in lavastoviglie. Non resiste al lavaggio in lavastoviglie.

 Non smaltire il prodotto assieme ai comuni rifiuti domestici. Consegnare il prodotto alla discarica locale autorizzata.

 Il prodotto è stato omologato in accordo alle prescrizioni e alle direttive nazionali vigenti e corrisponde ai requisiti previsti dalle norme CE.

Filtro interno 2006

Funzionamento

- A** ① Coperchio del filtro ② Beccuccio d'uscita regolabile ③ Regolatore di potenza ④ Corpo del filtro ⑤ Filtro ⑥ Ventose ⑦ 2 x clips.
- B** Inserire le 4 ventose nella parte posteriore del filtro ed attaccare il tutto ad una parete interna dell'acquario.
- C** Nella parte posteriore del corpo pompa vi sono tre guide per una sistemazione ottimale del cavo d'alimentazione. Sceglierne una ed adoperate le due clips in dotazione per sigillare le due rimanenti, in modo da evitare che vi possano restare bloccati pesci di piccola taglia.
- D** Il beccuccio d'uscita deve essere almeno di 1 cm al di sotto del livello dell'acqua per permettere un buon movimento della superficie.
- E** Una volta installato nella vasca, il filtro è pronto per l'utilizzo. Il flusso può essere facilmente regolato tramite l'apposito regolatore.

Cura e manutenzione

- F** Staccare la spina dalla corrente elettrica. Sfilare il corpo del filtro verso l'alto. Il supporto e la pompa possono tranquillamente rimanere nell'acquario.
- G** Aprire il coperchio del filtro. Sfilare la cartuccia filtrante e sciacquarla sotto l'acqua corrente fredda. La cartuccia (no. ord. 2615060) può essere usata 2 o 3 volte prima di essere sostituita.
- H** Non occorre rimuovere la girante per pulirla. Risciacquare vigorosamente il corpo del filtro e la girante. Reinscrivere la cartuccia filtrante, chiudere il coperchio ed inserire il corpo del filtro completo sul supporto.

















Accessori

E' disponibile come accessorio una cartuccia filtrante al carbone attivo (no. ord. 2625060) per l'assorbimento dei medicinali e delle sostanze tossiche.

Muchas gracias

por la compra de su nuevo filtro interior EHEIM. El innovador sistema Pick-up le ofrece un rendimiento óptimo con la máxima fiabilidad y la mayor eficacia.

Advertencias de seguridad

-   Antes de la puesta en marcha de este dispositivo se debe leer con atención y tener en cuenta el manual de instrucciones. Conservar necesariamente este manual de instrucciones.
-  Utilice esta bomba solamente en espacios cerrados que estén destinados al uso de acuarios.
-  Antes de proceder a efectuar trabajos de limpieza, deben desconectarse de la red todos los aparatos eléctricos, que estén dentro del agua.
-  El cable de alimentación de este aparato no puede cambiarse. En caso de que dicho cable resulte dañado, ya no se debe utilizar el aparato. No transporte nunca la bomba cogida por el cable; no doble el cable.
-  Para proteger la instalación contra altas tensiones de contacto esta debe contar con un disyuntor por corriente diferencial con una corriente de fuga máxima de 30 mA. Consulte a su técnico electricista.
-  La bomba no debe funcionar en seco. Margen de temperaturas entre +4C° y máx. +35°C. El motor está protegido contra posibles sobrecalentamientos.
-  Por su propia seguridad se recomienda dejar que cuelgue el cable para evitar que pueda gotear el agua a lo largo del mismo hasta llegar a la caja de enchufe. Si se emplea una caja de distribución, ésta deberá estar situada por encima de la toma de corriente del filtro. 
-   Los campos magnéticos de estos aparatos pueden originar interferencias o fallos electrónicos y mecánicos. Esto rige también para las personas que lleven marcapasos. Consulte las distancias de seguridad que se deben guardar con estos aparatos médicos en el manual correspondiente.
-  Este aparato puede ser utilizado por niños a partir de 8 años, así como por personas con las capacidades físicas, sensoriales o mentales mermadas o falta de experiencia y conocimientos siempre y cuando lo hagan con supervisión o hayan recibido las instrucciones necesarias para un uso seguro del aparato y comprendan sus peligros. Los niños no deben jugar con el aparato. La limpieza y el mantenimiento no puede ser realizado por niños sin supervisión.
-  Antes de abrir el dispositivo debe leer necesariamente las instrucciones sobre los trabajos de mantenimiento.
-  No limpiar el aparato ni sus componentes en un lavavajillas. ¡No es resistente al lavavajillas!
-  No tire este producto a la basura doméstica normal. Llévelo a su punto local de eliminación de residuos.
-  El producto está homologado con arreglo a las normas y directivas nacionales vigentes y cumple las normas comunitarias de la UE.

Filtro interior 2006**Funcionamiento**

- A** ① Tapa del filtro ② Adaptador de salida giratorio ③ Regulador de potencia ④ Recipiente ⑤ Motor ⑥ Ventosas ⑦ 2 x Obturadores.
- B** Adaptar las cuatro ventosas en la parte posterior del filtro y fijar el conjunto en la pared interior del acuario.
- C** En la parte posterior de la caja del motor hay unas ranuras para el cable, que permiten 3 diferentes posibilidades de colocación del cable. Los obturadores incluidos son para cerrar las aberturas no utilizadas y así evitar que los peces pequeños o los alevines queden atrapados en ellas.
- D** La tobera ranurada debe colocarse a 1 cm como mínimo por debajo de la superficie del agua, para así obtener un buen movimiento de circulación. La tobera ranurada puede orientarse en un ángulo de $\pm 45^\circ$.

- E** Una vez instalado en el acuario, el filtro se pone en funcionamiento enchufándolo a la red. El caudal del filtro puede controlarse fácilmente mediante el variador.

Cuidados y mantenimiento

- F** Desconectar el filtro. Sacar el recipiente del filtro tirando de él hacia arriba. El motor sujeto por las ventosas permanece en el acuario si no es necesario ninguna intervención que le afecta.
- G** Lavantar la tapa del filtro para sacar el cartucho y lavarlo con cuidado con agua corriente tibia, o cambiarlo en su caso. (nº 2615060). Se puede lavar cada cartucho 2 ó 3 veces.
- H** No sacar la turbina para limpiarla. Lavar el recipiente con agua corriente abundante y asegurarse de que la turbina puede girar sobre su eje. Volver a colocar la espuma filtrante en su lugar, cerrar la tapa del filtro e instalar otra vez el conjunto sobre el motor.

Accesorios

Si así se prefiere, disponemos de cartuchos de carbón activado (nº 2625060) para eliminar del agua las sustancias disueltas y los restos de medicamentos.













Português

EHEIM

Muito obrigado

por ter adquirido o seu novo filtro interior EHEIM. Este sistema Pick-up inovador proporcionalhe um óptimo desempenho com uma fiabilidade e eficiência.

Instruções de segurança

-   Antes da colocação em funcionamento deste aparelho, ler cuidadosamente e ter em atenção o manual de instruções e as indicações de segurança. Guardar bem este manual de instruções.
-  Utilizar só em recintos fechados para utilização aquarística.
-  Em caso de trabalhos de manutenção e conservação, todos os aparelhos eléctricos que se encontrem na água devem ser desligados da rede.
-  O cabo de ligação deste aparelho não pode ser substituído. Caso este venha a ser danificado, o aparelho deixa de poder ser utilizado. Nunca transporte a bomba segurando no cabo. Não dobrar o cabo.
-  Para a protecção em relação a uma tensão de contacto demasiado elevada, a instalação de um dispositivo de protecção diferencial residual deve possuir uma corrente de falha de disparo de medição não superior a 30 mA. Pergunte ao seu electricista.
-  A bomba não deve trabalhar a seco. Margem de temperatura de +4°C a, no máx., +35°C. O motor está protegido contra sobreaquecimento.
-  Para a sua própria segurança, recomenda-se formar um laço com o cabo de conexão à corrente eléctrica que evita que a água escorra pelo cabo até à tomada. Ao usar uma extensão, esta deve ser colocada acima da conexão do filtro à rede eléctrica.
-   Quando se utiliza aparelhos destes, campos magnéticos podem causar danos ou interferências electrónicas ou mecânicas. Isso aplica-se também em relação a pace makers. As distâncias de segurança necessárias são indicadas nos manuais desses aparelhos médicos.
-  Este aparelho pode ser utilizado por crianças com idade superior a 8 anos, bem como por pessoas com capacidades físicas, sensoriais ou mentais reduzidas ou falta de experiência e conhecimento, se tiverem sido supervisionadas ou instruídas sobre a utilização do aparelho e sobre os perigos daí resultantes. As crianças não devem brincar com o aparelho. A limpeza e a manutenção não devem ser realizadas por crianças sem supervisão.
-  Antes de abrir o aparelho, ler indispensavelmente as instruções relativas aos trabalhos de manutenção.





Não pôr o aparelho – ou partes do aparelho – na máquina de lavar louça. Não lavável na máquina!



Não eliminar este produto com o lixo doméstico normal. Entregá-lo no posto de recolha de lixo especial da sua área.



O produto foi homologado segundo as respectivas directivas e prescrições nacionais e satisfaz as normas da UE.

Filtro interior 2006

Funcionamiento

- A** ① Tampa do filtro ② Saída regulável ③ Regulador de caudal
④ Cuba ⑤ Motor ⑥ Ventosas ⑦ 2 x Fechos laterais.
- B** Colocar as 4 ventosas no filtro e fixá-las ao aquário.
- C** Na parte de trás do filtro, o suporte para o cabo eléctrico está adaptado para ser instalado de 3 maneiras diferentes. As 2 saídas não utilizadas deverão ser tapadas com os fechos respectivos para evitar que os peixes mais pequenos possam entrar.
- D** O orifício de saída da água deverá estar sempre colocado 1 cm no mínimo abaixo do nível da água, para obter um bom movimento de circulação. A saída da água pode ser orientada num ângulo de $\pm 45^\circ$.
- E** Depois de instalado no aquário, o filtro põe-se em funcionamento pela simples ligação da ficha à corrente. O débito do filtro pode facilmente ser regulado.

Manutenção

- F** Desencaixar o filtro. Retirar a cuba do filtro, puxando-a para cima. O motor fixado pelas ventosas, permanece dentro do aquário e não necessita de qualquer limpeza.
- G** Tirar a tampa do filtro para retirar o cartucho filtrante e lavá-lo com água corrente tépida ou substituí-lo (Nº Ref. 2615060). Cada cartucho pode ser lavado 2 ou 3 vezes.
- H** Não retirar a turbina para limpeza. Lavar abundantemente a cuba em água corrente e assegurar-se que a turbina roda livremente em volta do eixo. Recolocar o cartucho filtrante no seu lugar; fechar novamente a tampa do filtro e instalar de novo a cuba no motor.

Acessórios

Pode-ser optar por cartuchos de carvão (Nº Ref. 2625060) afim de retirar da água quer as substâncias dissolvidas quer os restos de medicamentos.

Ελληνικά

EHEIM

Ευχαριστώ πολύ

για την αγορά του νέου σας φίλτρου εσωτερικού EHEIM. Αυτό το καινοτόμο σύστημα παραλαβής σας παρέχει βέλτιστη απόδοση με αξιοπιστία και αποδοτικότητα.

Οδηγίες ασφαλείας



Πριν θέσετε σε λειτουργία αυτήν τη συσκευή, διαβάστε προσεκτικά και τηρήστε το εγχειρίδιο οδηγιών και τις οδηγίες ασφαλείας. Φυλάξτε καλά αυτό το εγχειρίδιο οδηγιών.



Χρησιμοποιήστε μόνο σε εσωτερικούς χώρους για χρήση ενυδρείου.



Σε περίπτωση εργασιών συντήρησης και συντήρησης, όλες οι ηλεκτρικές συσκευές στο νερό πρέπει να αποσυνδεθούν από το δίκτυο.



Δεν είναι δυνατή η αντικατάσταση του καλωδίου σύνδεσης για αυτήν τη συσκευή. Εάν είναι κατεστραμμένο, η συσκευή δεν μπορεί πλέον να χρησιμοποιηθεί. Ποτέ μην μεταφέρετε την αντλία κρατώντας το καλώδιο. Μην λυγίζετε το καλώδιο.



Για προστασία από πολύ υψηλή τάση επαφής, η εγκατάσταση συσκευής προστασίας υπολειπόμενου ρεύματος πρέπει να έχει ρεύμα σφάλματος ταξιδιού μέτρησης που δεν υπερβαίνει τα 30 mA. Ρωτήστε τον ηλεκτρολόγο σας.



Η αντλία δεν πρέπει να στεγνώνει. Θερμοκρασία κυμαίνεται από +4 °C έως μέγιστο +35 °C. Ο κινητήρας προστατεύεται από υπερθέρμανση.



Για δική σας ασφάλεια, συνιστάται να σχηματίσετε έναν βρόχο με το καλώδιο σύνδεσης με το ηλεκτρικό ρεύμα που εμποδίζει το νερό να τρέξει κάτω από το καλώδιο στην πρίζα. Όταν χρησιμοποιείτε καλώδιο επέκτασης, πρέπει να τοποθετηθεί πάνω από τη σύνδεση φίλτρου στο δίκτυο.



20 cm  Όταν χρησιμοποιείτε τέτοιες συσκευές, τα μαγνητικά πεδία μπορεί να προκαλέσουν ηλεκτρονικές ή μηχανικές ζημιές ή παρεμβολές. Αυτό ισχύει επίσης σε σχέση με τους ρυθμούς. Οι απαιτούμενες αποστάσεις ασφαλείας αναφέρονται στα εγχειρίδια για αυτές τις ιατρικές συσκευές.



Αυτή η συσκευή μπορεί να χρησιμοποιηθεί από παιδιά άνω των 8 ετών, καθώς και από άτομα με μειωμένη σωματική, αισθητηριακή ή διανοητική ικανότητα ή έλλειψη εμπειρίας και γνώσης, εάν έχουν επιτηρηθεί ή ενημερωθεί κατά τη χρήση της συσκευής και τους κινδύνους που προκύπτουν από αυτήν. Τα παιδιά δεν πρέπει να παίζουν με τη συσκευή. Ο καθαρισμός και η συντήρηση δεν πρέπει να πραγματοποιούνται από παιδιά χωρίς επίβλεψη.



Πριν ανοίξετε τη συσκευή, διαβάστε τις οδηγίες για εργασίες συντήρησης.



Μην τοποθετείτε τη συσκευή - ή μέρη της συσκευής - στο πλυντήριο πιάτων. Δεν πλένεται στο πλυντήριο!



Μην απορρίπτετε αυτό το προϊόν με κανονικά οικιακά απορρίμματα. Παραδώστε το στο ειδικό σημείο συλλογής απορριμμάτων στην περιοχή σας.



Το προϊόν έχει εγκριθεί σύμφωνα με τις αντίστοιχες οδηγίες και απαιτήσεις εθνικά πρότυπα και πληροί τα πρότυπα της ΕΕ.

Φίλτρο εσωτερικού 2006

Λειτουργία

- A** ① Κάλυμμα φίλτρου ② Ρυθμιζόμενη έξοδος ③ Ρυθμιστής ροής ④ μπολ ⑤ κινητήρας ⑥ βεντούζες ⑦ 2 x πλευρικές κλειδαριές.
- B** Τοποθετήστε τα 4 βεντούζες στο φίλτρο και στερεώστε τα στο ενυδρείο.
- C** Στο πίσω μέρος του φίλτρου, προσαρμόζεται το στήριγμα για το ηλεκτρικό καλώδιο για εγκατάσταση με 3 διαφορετικούς τρόπους. Τα 2 αχρησιμοποιητά καταστήματα πρέπει να καλύπτεται με τα αντίστοιχα πώματα για να αποφευχθεί μικρότερα ψάρια μπορούν να εισέλθουν.
- D** Η έξοδος νερού πρέπει πάντα να τοποθετείται τουλάχιστον 1 cm κάτω από τη στάθμη του νερού, για να έχετε καλή κίνηση κυκλοφορίας την ένταση. Η έξοδος νερού μπορεί να προσανατολιστεί υπό γωνία $\pm 45^\circ$.
- E** Αφού εγκατασταθεί στο ενυδρείο, το φίλτρο αρχίζει να λειτουργεί για το απλή σύνδεση του βύσματος στο δίκτυο. Ο ρυθμός ροής του φίλτρου μπορεί εύκολα να ρυθμιστεί.

Συντήρηση

- F** Ξεκουμπώστε το φίλτρο. Αφαιρέστε το δοχείο φίλτρου τραβώντας το προς τα πάνω. Το ο κινητήρας που στερεώνεται από τις βεντούζες, παραμένει μέσα στο ενυδρείο και χρειάζεται καθαρισμό.

- G** Αφαιρέστε το κάλυμμα φίλτρου για να αφαιρέσετε την κασέτα φίλτρου και να την πλύνετε ζεστό τρεχούμενο νερό ή αντικαταστήστε το (κωδ. 2615060). Κάθε φυσίγγιο μπορεί να πλυθεί 2 ή 3 φορές.
- H** Μην αφαιρείτε τον στρόβιλο για καθαρισμό. Πλύνετε καλά το μπολ τρεχούμενο νερό και βεβαιωθείτε ότι ο στρόβιλος περιστρέφεται ελεύθερα του άξονα. Επαναποθετήστε το φυσίγγιο φίλτρου στη θέση του. κλείστε ξανά το κάλυμμα του φίλτρου και επανεγκαταστήστε το μπολ στον κινητήρα.

Αξεσουάρ

Τα φυσίγγια άνθρακα (αρ. 2625060) μπορούν να επιλεγούν για την απομάκρυνση τόσο των διαλυμένων ουσιών όσο και των υπολειμμάτων φαρμάκων από το νερό.

















Česky

EHEIM

Děkujeme Vám,

že jste si zakoupili nový vnitřní filtr EHEIM. Praktický systém „pick-up“ poskytuje optimální výkon při maximální spolehlivosti a velmi vysoké efektivitě.

Bezpečnostní pokyny

-   Před uvedením tohoto zařízení do provozu si pozorně přečtěte návod k obsluze a bezpečnostní pokyny a řiďte se jimi. Tento návod k obsluze si bezpodmínečně dobře uschovejte.
-  Používejte pouze v uzavřených místnostech a k akvaristickým účelům.
-  Při údržbě a čištění je nutno všechny elektrické spotřebiče, které jsou ve vodě, odpojit od sítě.
-  Přípojnou šňůru tohoto spotřebiče nelze nahradit. Poškodí-li se přívod, nesmí se spotřebič používat. Nikdy nenoste čerpadlo za šňůru ani ji nelámejte.
-  Na ochranu před příliš vysokým dotykovým napětím musí instalace mít ochranné zařízení proti chybnému proudu s vyměřovacím chybným spouštěcím proudem, který nebude vyšší než 30 mA. Zeptejte se odborníka na elektroinstalaci.
-  Čerpadlo nesmí běžet na sucho. Teplotní rozsah +4°C až max. +35°C. Motor je vybaven pojistkou proti přehřátí.
-  Pro Vaši vlastní bezpečnost doporučujeme na kabelu síťového zapojení vytvořit smyčku, abyste zamezili průniku vody podél kabelu do elektrické zásuvky. Pokud používáte rozbojku, musí být umístěna v horní části připojení filtru k síti. 
-  20 cm  Magnetická pole těchto přístrojů mohou způsobit rušení, závady nebo poškození elektronických a mechanických zařízení. To platí i pro kardiostimulátory. Dodržujte nezbytné nutné bezpečnostní odstupy uvedené v příručkách k příslušným lékařským přístrojům.
-  Přístroj smějí používat děti od 8 let a osoby se sníženými fyzickými, sensorickými nebo mentálními schopnostmi, nebo osoby s nedostatečnou zkušeností a znalostmi za předpokladu, že budou pod dozorem, nebo budou poučeny o bezpečném použití přístroje a porozumějí nebezpečím, která z použití přístroje plynou. Děti si nesmějí s přístrojem hrát. Čištění a běžnou údržbu nesmějí provádět děti bez dozoru.
-  Před otevřením zařízení si bezpodmínečně přečtěte návod pro údržbářské práce.
-  Přístroj ani jeho části nemyjte v myčce. Ani přístroj ani jeho části nejsou odelné proti vlivům mytí v myčce.
-  Tento produkt nevyhazujte do normálního domovního odpadu. Odevzdejte jej do místní sběrný resp. do místa pro likvidaci odpadu.
-  Produkt je homologován v souladu s příslušnými národními předpisy a směrnicemi a splňuje požadavky norem EU.

Vnitřní filtr 2006

Uvedení do provozu

- A** ① víko filtru ② štěrbinová tryska, otočná ③ regulátor výkonu ④ pouzdro ⑤ blok motorku ⑥ 4 přísavky ⑦ 2 x uzávěr.
- B** Do zadní strany filtru zasuněte 4 přísavky a přístroj připevněte k vnitřní straně akvária.
- C** Na zadní straně bloku motorku je připraven kabelový kanálek pro tři různé možnosti položení vedení. Oba nepoužívané výstupy je nutno zakrýt uzávěrem. Tím se zamezí zabloudění malých rybek do těchto otvorů.
- D** Otvor štěrbinové trysky musí být umístěn minimálně 1 cm pod hladinou vody, aby bylo možné docílit dobrého pohybu vodní hladiny a optimální výměny vody. Otáčením štěrbinové trysky je možné nastavit směr proudění v rozsahu 45° v kladném a záporném smyslu.
- E** Přístroj se po montáži v nádrži zapne síťovým vypínačem. Výkon čerpadla je možné plynule upravovat pomocí regulátoru výkonu.

Péče a údržba

- F** Vytáhněte síťovou zástrčku ze zásuvky. Pouzdro s víkem filtru vyjměte směrem nahoru; kompletní blok motorku s přísavkami zůstává na stěně akvária a nemusí se odnímat.
- G** Otevřete víko filtru, vyjměte vložku a propláchněte ji pod mírným proudem studené vody nebo vyměňte (obj. č. 2615060). Vložku je možné použít 2-3krát.
- H** Kolečko čerpadla se pro účely čištění nemusí vyjímat. Pořádně jej spolu s pouzdrem propláchněte. Poté zkontrolujte, zda se kolečko čerpadla lehce otáčí. Vsaďte zpět vyčištěnou vložku, zavřete víko filtru a kompletní pouzdro nasadte zpět na blok motorku v akváriu.

Příslušenství

Jako příslušenství je k dostání filtrační vložka s aktivním uhlím (obj. č. 2625060) pro adsorpci zbytků léků a rozpuštěných škodlivin.







Magyar

EHEIM

Köszönjük

az új EHEIM belső szűrő vásárlását. A praktikus Pick-up rendszer optimális teljesítményt kínál kiváló megbízhatóság és nagyfokú hatékonyság mellett.

Biztonsági tudnivalók

-   A készülék használata előtt olvassa el figyelmesen a kezelési útmutatót és a biztonsági útmutatásokat. A kezelési útmutatót feltétlenül jól őrizze meg.
-  Csak zárt térben, akvarisztikai felhasználási területre alkalmazható.
-  Karbantartási és tisztítási munkák során a vízben lévő valamennyi elektromos készüléket a hálózatról le kell választani.
-  A készülék hálózati csatlakozó vezetékét nem lehet más vezetékkel helyettesíteni. A vezeték meghibásodása esetén a készüléket már nem szabad használni. A szivattyút soha sem hordják a kábelnél fogva; a kábelt ne hajtsák meg.
-  Elkerülhető a túl nagy érintési feszültség, ha a készüléket legfeljebb 30 mA-es kioldási hibaáramra méretezett áram-védőberendezéssel látja el. Kérje ki villanyszerelő szakember tanácsát.
-  A szivattyú szárazon futása nem megengedett. Hőmérséklet-tartomány +4°C-tól max. +35°C-ig. A motor túlmelegedés ellen biztosított.



Saját biztonsága érdekében ajánlatos a hálózati vezetéken egy csöpögőhurkot képezni, amely megakadályozza, hogy az esetleg a kábel mentén folyó víz a konnektorba jusson. Ha elosztókonnektort használ, akkor azt a szűrő hálózati csatlakozója fölé kell helyezni.



20 cm |  Ezeknél a készülékeknél mágneses mezők elektronikai vagy mechanikai zavarokat okozhatnak. Ez szívritmus-szabályozókra is vonatkozik. A szükséges biztonsági távolságokat ezen orvosi készülékek kézikönyvei tartalmazzák.



Ezt a készüléket 8 éves vagy annál idősebb gyermekek és korlátozott testi, szellemi vagy érzékelő képességekkel rendelkező, illetve a szükséges tapasztalat és/vagy tudás híján lévő személyek csak akkor használhatják, ha a készülék használata közben felügyelet alatt állnak, vagy ismertették velük a készülék biztonságos használatát, és megértették a benne rejlő veszélyeket. Gyermekek nem játszhatnak a készülékkel. A tisztítást és saját kezű karbantartást gyermekek csak akkor végezhetik, ha felnőtt felügyeli őket.



Mielőtt felnyitná a készülék házát, okvetlenül olvassa el a karbantartási munkák útmutatóját.



A készüléket – vagy annak részeit – nem szabad mosogatógépben tisztítani. A mosogatógép károkat okozhat benne!



A termék szokványos háztartási hulladékkal együtt nem ártalmatlanítható. Ártalmatlanítsa a helyi hulladékkezelővel.



A termék a mindenkor helyi előírások és irányelvek szerint engedélyezett és megfelel az EU-szabványoknak.

2006 típusú belső szűrők

Üzembe helyezés

- A** ① szűrőfedél ② résejt fúvóka, forgatható ③ teljesítményszabályozó ④ tartó ⑤ motorház ⑥ 4 tapadókorong ⑦ 2 x záróelem.
- B** Dugja be a szűrő hátoldalán található 4 tapadókorongot, és erősítse fel a készüléket az akvárium belső falára.
- C** A motorház hátoldalán a kábelcsatorna 3 különböző vezetékfektetési lehetőségre van előkészítve. A két nem használt kimenetet le kell zárni a záróelemekkel. Ezáltal elkerülhető, hogy a kis halak a nyílásba tévedjenek.
- D** A résejt fúvóka nyílásának legalább 1 cm-rel a víztükör alatt kell elhelyezkednie, a kedvező felületi mozgás és az optimális vízcsere érdekében. A résejt fúvóka elforgatásával az áramlási irány 45°-os tartományban állítható.
- E** A medencében történő felszerelést követően a készülék a hálózati csatlakozódugóval kapcsolható be. A szivattyú-teljesítmény a teljesítményszabályozóval fokozatmentesen állítható.

Karbantartás és ápolás

- F** Húzza ki a hálózati csatlakozódugót. Felfelé vegye le a tartót és a szűrőfedelelet; a teljes motorház a tapadókorongokkal az akvárium falán maradhat, nem szükséges levenni.
- G** Nyissa fel a szűrőfedelelet, vegye ki a patron, és hideg folyó víz alatt kissé öblítse át vagy cserélje ki (rendelési szám 2615060). A patron 2-3 alkalommal használható.
- H** A szivattyúkereket nem kell kivenni a tisztításhoz. A tartóval együtt erősen öblítse át. Azt követően ellenőrizze a szivattyúkerék könnyű járását. A megtisztított patron helyezze ismét be, zárja le a szűrőfedelelet és ismét helyezze fel a teljes tartót a motorházra az akváriumba.



Tartozék

Tartozékként kapható aktívszenes szűrőpatron (rendelési szám 2625060) a gyógszermaradványok és az oldott káros anyagok megkötésére.

Vă mulțumim

pentru cumpărarea noului dvs. filtru interior EHEIM. Sistemul practic Pick-up oferă rezultate optime în condiții de deplină fiabilitate și maximă eficiență.

Măsuri de siguranță

  Înainte de punerea în funcțiune a aparatului trebuie citite cu atenție și respectate instrucțiunile de utilizare. Aceste instrucțiuni se vor păstra neapărat la loc sigur.

 Numai pentru folosirea în încăperi și în domeniul acvaristic.

 La lucrările de întreținere și îngrijire toate aparatele electrice aflate în apă trebuie deconectate de la rețea.



 Conducta de racordare la rețea a acestui aparat nu poate fi înlocuită. În caz de deteriorare a conductei nu mai este permisă folosirea aparatului. Nu purtați niciodată pompa ținând-o de cablu și nu frângeți cablul.

 Pentru protecția față de o tensiune de atingere prea mare, instalația trebuie să aibă un echipament de protecție la curenți vagabonzi cu un curent de declanșare măsurat de sub 30 mA. Întrebați-l pe electricianul dvs.

 Domeniu de temperatură de +4°C până la max. +35°C.

 Pentru securitatea dvs. vă recomandăm să formați un gât de lebădă cu cablul electric ceea ce evită pătrunderea apei în interiorul prizei de curent în cazul unei scurgeri de apă pe cablu. Dacă folosiți o priză multiplă, plasarea se face deasupra duliei filtrului.



  20 cm | Acest aparat poate declanșa câmpuri electromagnetice care produc perturbări sau deteriorări mecanice. Această remarcă este valabilă și pentru un stimulator cardiac. Preluati distanțele necesare de siguranță din manualele de folosință ale acestor aparate medicale.

 Acest aparat este destinat folosinței de către copii începând de la vârsta de 8 ani și de către persoanele având capacități fizice, senzoriale sau intelectuale reduse sau cu lipsă de experiență și de cunoștințe dacă se află sub supraveghere sau au primit recomandări cu privire la întrebuințarea în siguranță a aparatului și la pericolul care rezultă. Nu lăsați copiii să se joace cu aparatul. Nu lăsați copiii să curețe sau să conducă operațiile de întreținere de către utilizator fără supraveghere.

 Înainte de deschiderea aparatului citiți în mod obligatoriu instrucțiunile de întreținere.

 Nu curățați aparatul sau piesele componente în mașina de spălat vasele. Nu este rezistent la spălarea în mașină.

 Nu aruncați acest produs la gunoiul menajer, adresați-vă firmelor de salubritate.

 Produsul este aprobat în conformitate cu prescripțiile și normele naționale respective și corespunde normelor UE.

Filtru interior 2006**Funcționare**

- A** ① Capac de filtru ② Duză cu deschizătură orientabilă ③ Regulator de putere ④ Rezervor ⑤ Carcasă motor ⑥ 4 Ventuze ⑦ 2 x Închizător.
- B** Montați cele 4 ventuze pe spatele filtrului și instalați aparatul pe peretele interior al acvariului.
- C** Pe partea posterioară a carcasei se află un canal de cablu pregătit pentru 3 moduri diferite de instalare a conductei. Blocați ieșirile nefolosite cu ajutorul pieselelor închizătoare. În acest fel, veți evita strecurarea peștișorilor prin orificiu.
- D** Orificiul duzei trebuie să se afle la cel puțin 1 cm sub oglinda apei pentru a obține o mișcare bună a suprafeței și o înnoire optimală a apei. Prin învârtirea duzei fluxul se reglează într-un unghi de 45°.
- E** După montajul în acvariu, conectați aparatul la rețea. Randamentul pompei se controlează cu ajutorul regulatorului de putere.

Curățare și întreținere

- F** Deconectați aparatul de la rețea. Trageți rezervorul cu capacul filtrului în sus; întreaga carcasa a motorului rămâne fixată cu ventuzele pe peretele acvariului și nu trebuie să fie îndepărtată.
- G** Deschideți capacul filtrului, înlăturați cartușul, clătăriți puțin sub apă rece sau schimbați-l (nr. comandă 2615060). Cartușul se poate folosi de 2 sau 3 ori.
- H** Rotorul nu trebuie scos pentru curățare. Spălați bine rezervorul. Țineți cont de rularea liberă a rotorului. Reamplasați cartușul curățat. Închideți capacul și instalați întregul rezervor pe carcasa motorului în acvariu.

Accesorii

În opțiune există un cartuș de cărbune activ (nr. comandă 2625060) pentru absorbirea resturilor de medicamente și a substanțelor dăunătoare dizolvate.

















Polski

EHEIM

Dziękujemy

Państwu serdecznie za nabycie nowego filtra wewnętrznego EHEIM. Praktyczny system Pick-up oferuje optymalną wydajność przy najwyższej niezawodności i efektywności działania.

Wskazówki dotyczące bezpieczeństwa

-   Przed uruchomieniem urządzenia przeczytać dokładnie instrukcję eksploatacji oraz wskazówki bezpieczeństwa i przestrzegać ich. Zachować instrukcję eksploatacji.
-  Użytkować tylko w zamkniętym pomieszczeniu w zakresie akwa-rystyki.
-  Przed podjęciem prac konserwacyjnych lub naprawczych odłączyć od sieci wszystkie urządzenia elektryczne znajdujące się w wodzie.
-  Przewodu zasilającego nie da się wymienić. W przypadku uszkodzenia przewodu urządzenie wycofać z użycia. Nie podnosić pompy ciągnąc za przewód; przewodu nie łamać.
-  W celu ochrony przed napięciem dotykowym instalacja musi posiadać zabezpieczenie różnicowo-prądowe o wartości znamionowego różnicowego prądu wyzwolenia nie większej niż 30 mA. Zasięgnąć porady elektryka.
-  Pompa nie może pracować na sucho. Zakres temperatury roboczej od +4°C do max. +35 °C. Silnik jest zabezpieczony przed przegrzaniem.
-  Dla własnego bezpieczeństwa zalecamy ułożenie przewodu sieciowego w taki sposób, aby utworzyła się pętla poniżej gniazdka sieciowego, z której kapie woda spływająca ewentualnie wzdłuż kabla, chroniąc tym samym gniazdko. W razie użycia rozdzielaczowego gniazdka wtykowego musi ono być umieszczone powyżej przyłącza zasilania sieciowego filtra. 
-  20 cm  Pola magnetyczne mogą spowodować elektryczne lub mechaniczne zakłócenia, a nawet uszkodzenie tych urządzeń. Dotyczy to także stymulatorów pracy serca. Niezbędne odstępstwa bezpieczeństwa zamieszczone są w podręcznikach do tego sprzętu medycznego.
-  Dzieci w wieku od ośmiu lat oraz osoby o ograniczonej sprawności fizycznej, sensorycznej lub intelektualnej lub nieposiadające odpowiedniego doświadczenia i wiedzy mogą używać urządzenia tylko pod nadzorem lub jeżeli zostały poinstruowane o sposobie bezpiecznego użytkowania urządzenia i zrozumiały zagrożenia związane z jego użytkowaniem. Dzieciom nie wolno bawić się urządzeniem. Dzieciom bez nadzoru nie wolno przeprowadzać czyszczenia ani konserwacji urządzenia.
-  Przed otwarciem urządzenia koniecznie przeczytać instrukcję konserwacji.
-  Urządzenia lub jego elementów nie można myć w zmywarce. Nie przeznaczone do mycia w zmywarkach!
-  Nie wyrzucać tego produktu wraz ze zwykłymi śmieciami domowymi. Urządzenie oddać do lokalnej zbiornicy odpadów.
-  Wyrób jest dopuszczony do obrotu na podstawie zgodności z krajowymi przepisami i odpowiada wytycznym norm UE.

Filtr wewnętrzny 2006

Uruchomienie

- A** ① Pokrywa filtra ② Dysza szczelinowa, obrotowa ③ Regulator mocy ④ Pojemnik ⑤ Obudowa silnika ⑥ 4 ssawki ⑦ 2 x elementy zaślepiające.
- B** Włożyć 4 ssawki z tyłu obudowy filtra i przymocować przyrząd do ściany akwarium od strony wewnętrznej.
- C** Na stronie tylnej obudowy silnika znajduje się kanał kablowy, przygotowany do ułożenia kabla w 3 różnych położeniach. Obydwa nie używane wyjścia muszą zostać zamknięte elementami zaślepiającymi. Zapobiega to wpłynięciu małych ryb do tych otworów.
- D** Wylot dyszy szczelinowej powinien znajdować się przynajmniej 1 cm poniżej lustra wody, aby uzyskać dobry ruch na powierzchni i optymalną wymianę wody. Obracając dyszę szczelinową można nastawić kierunek przepływu, w zakresie po 45° w każdą stronę.
- E** Po montażu w zbiorniku następuje uruchomienie filtra poprzez włożenie wtyczki sieciowej. Wydajność pompy można bezstopniowo nastawić na regulatorze mocy.

Pielęgnacja i konserwacja

- F** Wyciągnąć wtyczkę sieciową. Pojemnik z pokrywą filtra wyciągnąć do góry. Kompletna obudowa silnika pozostaje na ścianie akwarium i nie musi być wyjmowana.
- G** Otworzyć pokrywę filtra, wyjąć wkład i lekko wypłukać go pod bieżącą zimną wodą lub wymienić (nr katal. 2615060). Wkład można użyć 2-3 razy.
- H** Wirnika pompy nie trzeba wyjmować w celu czyszczenia. Razem z pojemnikiem pompy intensywnie wypłukać. Następnie sprawdzić łatwość ruchu obrotowego wirnika pompy. Włożyć znów oczyszczony wkład, zamknąć pokrywę filtra i kompletny pojemnik nałożyć znów na obudowę silnika w akwarium.

Wyposażenie dodatkowe

Jako wyposażenie dodatkowe można nabyć wkład filtra z węglem aktywnym (nr katal. 2625060) do absorbowania pozostałości leków i rozpuszczonych substancji szkodliwych.





Slovensky

EHEIM

Ďakujeme Vám

za kúpu EHEIM vnútorného filtra. Praktický Pick-up-systém ponúka optimálny výkon pri vysokej spoľahlivosti a za najvyššej efektivity.

Bezpečnostné pokyny

-   Pred uvedením tohto prístroja do prevádzky si pozorne prečítajte a dodržiavajte návod na obsluhu a bezpečnostné upozornenia. Dobré uchovajte tento návod na obsluhu.
-  Používať pre akvaristické oblasti nasadenia iba v uzavretých priestoroch.
-  Pri údržbe a čistení sa musia všetky elektrické spotrebiče, ktoré sa nachádzajú vo vode, odpojiť od elektrickej siete.
-  Prívodné vedenie tohoto spotrebiča sa nedá nahradiť. Ak sa prívodné vedenie poškodí, potom sa prístroj nesmie používať. Nikdy nenoste čerpadlo za prívodný kábel, prívodný kábel nelámať.



Na ochranu pred príliš vysokým dotykovým napätím musí byť inštalácia vybavená prúdovým chráničom s menovitým vypínacím prúdom nie viac ako 30 mA. Kontaktujte odborného elektrikára.



Čerpadlo nesmie bežať na sucho. Teplotná oblasť od +4°C do max. +35°C. Motor je chránený proti prehriatiu.



Pre vašu vlastnú bezpečnosť doporučujeme vytvoriť na kábli slučku pre odkvapkavanie vody, ktorá zamedzí, aby sa eventuálne dostala voda po kábli do sieťovej zásuvky. Pri použití rozvodnej zásuvky, alebo externého modulu sieťového zdroja, sa musia tieto nachádzať nad sieťovou prípojkou čerpadla.



20 cm



U týchto spotrebičov môžu vyvolať magnetické polia elektronické alebo mechanické poruchy alebo poškodenia. To platí i pre kardiostimulátory. Požadované bezpečnostné odstupy sú uvedené v príručkách týchto medicínskych prístrojov.



Deti od 8 rokov ako aj osoby s obmedzenými fyzickými, senzorickými alebo mentálnymi schopnosťami alebo s nedostatočnými skúsenosťami a vedomosťami môžu používať tento prístroj len ak sú pod dozorom alebo boli poučené o bezpečnom používaní prístroja a rozumejú rizikám, ktoré z toho vyplývajú. Deti sa s prístrojom nesmú hrať. Deti nesmú vykonávať čistenie a údržbu bez dozoru.



Pred otvorením prístroja si bezpodmienečne prečítajte návod na vykonávanie údržbárskych prác.



Prístroj – alebo jeho časti – nečistite v umývačke riadu. Nie je odolný voči umývačkám riadu.



Tento výrobok sa nesmie odstrániť s normálnym domácim odpadom. Odovzdajte ho vo vašej miestnej zbiernej zvláštnych odpadov.



Výrobok bol preskúšaný podľa národných predpisov a smerníc a zodpovedá EU - normám.

Vnútrotný filter 2006

Spustenie do prevádzky

- A** ① veko filtra ② štrbinová dýza ③ regulátor výkonu ④ nádrž ⑤ puzdro motora ⑥ 4 nasávače ⑦ 2 x uzáver.
- B** Nasunúť 4 nasávače na zadnej strane filtra a prístroj upevniť na vnútornej strane akvária.
- C** Na zadnej strane puzdra motora sú pripravené 3 rôzne možnosti uloženia vedení. Dva nepoužitú výstupy musia byť uzatvorené uzávermi. Tým sa zamedzí, že sa malé rybky dostanú do otvorov.
- D** Otvor štrbinovej dýzy musí ležať najmenej 1 cm pod hladinou vody, aby sa docielil dobrý pohyb povrchu vody a optimálna výmena vody. Natočením štrbinovej dýzy sa dá nastaviť smer prietoku v oblasti vždy o 45°.
- E** Po montáži v akváriu sa prístroj zapne zasunutím zástrčky do zásuvky. Výkon čerpadla sa dá nastaviť bezstupňovite.

Starostlivosť a údržba

- F** Vytiahnuť zástrčku zo sieťovej zásuvky. Vybrať nádrž s vekom filtra smerom nahor; kompletne puzdro motora s nasávačmi ostane na stene akvária a nemusí sa vybrať.
- G** Otvoriť veko filtra, vybrať patrónu a zľahka ju premyť studenou, tečúcou vodou, alebo ju vymeniť (objednávacie číslo 2615060). Patróna sa dá použiť 2-3 krát.
- H** Koliesko čerpadla sa nemusí vybrať k vyčisteniu. Premyť ho silným prúdom s nádržou. Potom skontrolovať ľahký chod kolieska čerpadla. Znovu vsadiť vyčistené patróny, uzavrieť veko filtra a kompletnú nádrž znovu nasaď na puzdro motora v akváriu.



Príslušenstvo

Ako príslušenstvo je k dostaniu patróna s aktívnym uhlím (objednávacie číslo 2625060) k absorpcii zvyškov liečiv a rozpusteným škodlivým látkam.

Najlepša hvala

za nakup vašega novega EHEIM notranjega filtra. Praktični pick-up sistem nudi optimalno zmogljivost pri največji zanesljivosti in najvišji učinkovitosti.

Varnostna določila

  Pred zagonom te naprave skrbno preberite in upoštevajte navodila za uporabo in varnostne napotke. Ta navodila za uporabo obvezno skrbno shranite.

 Uporabljajte jo samo v zaprtih prostorih namenjenih za akvarijsko uporabo.

 V primeru vzdrževalnih del ali del, ki so povezani z nego, je potrebno vse električne naprave, ki se nahajajo v vodi odklopiti iz električnega omrežja.



 Priključnega voda na omrežje pri tej napravi se ne da nadomestiti. V primeru poškodb voda, naprave ne smete več uporabljati. Črpalke ne smete nositi na kablju; kabla ne pregibajte.

 Za zaščito pred previsoko napetostjo dotika mora biti nameščena zaščitna priprava proti uhajavemu toku z nazivnim diferenčnim tokom do največ 30 mA. Povprašajte strokovnjaka za elektrotehniko.

 Črpalka ne sme delovati na suhem. Temperaturno območje med +4° do največ +35°. Motor je zaščiten pred pregrevanjem.

 Zaradi lastne varnosti vam priporočamo, da s priključkom tvorite kapljično zanko. S tem preprečite, vdor vode v vtičnico. Pri uporabi razdelilca za vtičnice ali zunanjega omrežnega dela, mora biti namestitev nad omrežnim priključkom črpalke.



  20 cm | Pri teh napravah lahko magnetna polja povzročijo elektronske ali mehanske motnje ter poškodbe. To velja tudi za srčne spodbujevalnike. Zahtevane varnostne razdalje lahko najdete v knjigah, katere opisujejo medicinske naprave.

 Napravo lahko uporabljajo tudi otroci od 8 let starosti naprej in osebe z omejenimi telesnimi, zaznavnimi ali duševnimi sposobnostmi ali s pomanjkljivimi izkušnjami in znanjem, če jo uporabljajo pod nadzorom ali so dobili navodila o varni uporabi naprave in poznajo nevarnosti, do katerih pri tem lahko pride. Otrokom je igranje z napravo prepovedano. Otroci naprave ne smejo brez nadzora čistiti in uporabniško vzdrževati.

 Pred odpiranjem naprave obvezno preberite navodila za vzdrževalna dela.

 Naprave ali njenih delov ne čistite v pomivalnem stroju. Ni obstojno v pomivalnem stroju!

 Ta proizvod ne zavržite skupaj z običajnimi gospodinjskimi odpadki. Odnosite ga na lokalno zbirališče.

 Izdelek je narejen po predpisih in smernicah lastne države ter v skladu s standardi EU.

Notranji filter 2006**Začetek obratovanja**

- A** ① Pokrov filtra ② Šoba s špranjo, vrtljiva ③ Regulator moči ④ Posoda ⑤ Ohišje motorja ⑥ 4 sesanik ⑦ 2 x Zaporni del.
- B** Vtaknite 4 sesalnike na hrbtni strani filtra in namestite napravo na notranjo steno akvarija.
- C** Na hrbtni strani ohišja motorja je pripravljen kabelski kanal za 3 različne možnosti polaganja voda. Oba neuporabljena izhoda morata biti pokrita z zapornim delom. S tem se prepreči, da bi se majhne ribe izgubile v odprtine.
- D** Odprtine šobe s špranjo mora ležati najmanj 1 cm pod vodno gladino, da bi se doseglo dober pretok na površini in optimalna zamenjava vode. Z vrtenjem šobe s špranjo se lahko nastavi smer toka na področju po 45°.
- E** Po montaži v posodi se naprava vključi preko omrežnega vtičača. Moč črpalke se lahko brezstopenjsko nastavi na regulatorju zmogljivosti.

Nega in vzdrževanje

- F** Izvlecite omrežni vtičač. Posodo s filtrskim pokrovom izvlecite navzgor; kompletno ohišje motorja s sesalniki ostane na steni akvarija in g ni potrebno odstraniti.

- G** Odprite pokrov filtra, odstranite vložek in filter rahlo izperite pod tekočo hladno vodo ali ga zamenjajte (Naročn. št. 2615060). Vložek se lahko uporabi 2 do 3-krat.
- H** Kolesa črpalne ni potrebno demontirati zaradi čiščenja. Skupaj s posodo ga močno izplaknite. Zatem bodite pozorni na lahek tek kolesa črpalke. Ponovno namestite očiščeni vložek, zaprite pokrov filtra in kompletno posodo ponovno natakните na motorno ohišje v akvariju.

Оprema

Kot pribor se lahko dobi filtrski vložek z aktivnim ogljem (naročn. št. 2625060) za adsorbcijo ostankov medikamentov ter raztopljenih škodljivih snovi.

















Русский

EHEIM

Благодарим

за пок3пк3 нового вн3треннего - ил3тра EHEIM3 Практична система креплени обеспечивает оптимальн3ю мощность в 3слови э высокой надежности и э - еktivностиэ

Указания по технике безопасности

-   **Перед пуском данного устройства в эксплуатацию внимательно прочитать руководство по эксплуатации и соблюдать указания по технике безопасности. Обязательно хорошо сохранять настоящее руководство по эксплуатации.**
-  **Применять только в закрытых помещениях для аквариумов.**
-  **При работах по техобслуживанию и уходу, все электроприборы, находящиеся в воде, необходимо отсоединить от сети.**
-  **Соединительный провод данного прибора запрещено заменять. В случае повреждений, прибором запрещено пользоваться. Ни в коем случае не держать насос за кабель, не изгибать кабель.**
-  **Для защиты от высокого напряжения прикосновения электропроводка должна быть защищена автоматическим выключателем, действующим при появлении тока повреждения или тока утечки с током срабатывания не более 30 мА. Проконсультируйтесь с Вашим электриком.**
-  **Насос не должен работать в сухую. Диапазон температур от +4°C до макс. +35°C. Мотор защищен от перегрева.**
-  **Для Вашей собственной безопасности рекомендуем подсоединительный кабеля свернуть петлей, чтобы избежать попадания в розетку возможно текущей по кабелю воды. При использовании распределительной штепсельной розетки или отдельного блока питания необходимо располагать их выше подсоединения насоса к сети.** 
-  **20 cm**  **У этих насосов электромагнитные поля могут вызвать электронные или механические неисправности. Это справедливо также для электростимуляторов сердца. необходимые безопасные расстояния приведены в руководствах этих медицинских приборов.**
-  **Данный прибор может использоваться детьми от 8 лет и старше, а также людьми с ограниченными физическими, сенсорными или ментальными способностями или с недостатком опыта и знаний, если они находятся под присмотром, или если их научили безопасному обращению с прибором, и они понимают исходящие от него опасности. Детям нельзя играть с прибором. Очистка и пользовательское техобслуживание не подлежат выполнению детьми без присмотра.**
-  **Перед тем как открыть устройство, обязательно прочитать руководство по проведению работ по техническому обслуживанию.**
-  **Не чистите прибор или его части в посудомоечной машине. Не стойкий в посудомоечной машине!**
-  **Данное изделие не выбрасывать с обычным домашним мусором. Сдайте изделие в местный пункт сбора и утилизации.**
-  **Изделие утверждено по соответствующим национальным предписаниям и директивам и отвечает нормам ЕС.**

Внутренний фильтр 2006

Ввод в эксплуатацию

- A** ① Крышка - ильтра ② Ди- - Ззори поворотный ③ РегЗл тор мощности ④ Коробка ⑤ КорпЗс двигател ⑥ 4 присоски ⑦ т эдетали креплени э
- B** Вставьте четыре присоски на тыльной стороне - ильтра и прикрепите прибор к внЗтренней стенке аквариЗмаэ
- C** На тыльной стороне кожЗса помпы имеетс канавка дл шнЗра питани и допЗскающа три варианта его размещени э Два неиспользованныэ выЗодныэ отверсти закрыйте заглЗшкамии вЗод щими в комплект поставкиичтобы избежать попадани в отверсти маленькиэрыбокэ
- D** Отверстие ди- - Ззора должно лежать минимЗм 1 см под поверзностью водыичтобы добитьс зорошого движени воды на поверзности и оптимального водообменаэ За счет поворота ди- - Ззора можно регЗлировать направление течени в диапазоне 45° дл каждого положени э
- E** После монтажа в аквариЗме - ильтр включаетс через сетевой штекерэ Мощность насоса можно бесстЗпенчато регЗлировать регЗл тором мощностиэ

Уход и очистка

- F** ВынЗть сетевой штекерэ Сн ть коробкЗ крышкой - ильтра вверх; корпЗс двигател с присосками остаецс на стенке аквариЗма и не должен выниматьс э
- G** Откройте крышкЗ - ильтраиизвлеките гЗбкЗ и слегка ополосните её под проточной золодной водой или замените (1 заказа т615060)э ГЗбкЗ можно использовать т-З разаэ
- H** Рабочее колеса насоса не должно выниматс дл очисткиэХорошо промыть его вместе с коробкойэПосле этого проверить рабочее колесо на легкозодностьэ Снова вставить почищенный патрони закрыть крышкЗ - ильтра и насадить собраннЗю коробкЗ на коропЗс двигател в аквариЗмеэ

Дополнительная оснастка

продаже имеетс - ильтрЗюща кассета с активированным Зглем (1 заказа т6т5060)ипозвол юща адсорбировать отЗоды от лекарственныэ препаратов и растворенные вредные веществаэ

Български

EHEIM

Благодарим,

Че закупихте Вашия нов вътрешен филтър EHEIM. Практичната Pick-up система предлага оптимална продуктивност, комбинирана с максимална надеждност и голяма ефикасност.











Указания за безопасност



Преди пускане на устройството в експлоатация прочетете най-внимателно ръководството за експлоатация и спазвайте указанията за безопасност. Пазете добре тази инструкция за експлоатация.



Да се използва само в аквааристични помещения.

-  При изпълнение на дейности по поддръжката и техническото обслужване, всички намиращи се във водата електроуреди задължително се изключват от мрежата.
-  Захранващият кабел на устройството не се подменя. Ако кабелът се повреди, устройството трябва да се бракува. Никога не носете помпата за кабела; не прегъвайте кабела.
-  За да се осигури защита от твърде високо контактно напрежение, инсталацията трябва да има устройство, задействано от остатъчен ток, с номинален ток на утечка от максимум 30 mA. За справка се обърнете към Вашия електротехник.
-  Помпата не трябва да работи без вода. Температурен обхват от +4°C до макс. +35°C. Моторът е защитен от прегряване.
-  За Вашата собствена безопасност е препоръчително мрежовият кабел да се разположи така, че да се предотврати попадане на евентуално стичащата се по кабела вода в контакта. Когато се използва разклонител или външен захранващ блок, той трябва да се постави над мрежовата връзка на устройството. 
-  20 cm |  Магнитните полета на тези устройства могат да предизвикат електронни или механични смущения и повреди. Това се отнася и за пейсмейкърите. Необходимите безопасни разстояния са посочени в ръководствата на тези медицински уреди.
-  Това устройство може да се ползва от деца над 8 годишна възраст или от лица с ограничени физически, сетивни или умствени способности, съответно от лица без достатъчно опит и знания, само ако това се случва под надзора на обучено лице, ако са инструктирани за безопасното боравене с устройството и разбират опасностите, произтичащи от неговото ползване. Не се разрешава деца да играят с устройството. Почистването и поддръжката от страна на ползвателя не трябва да се изпълняват от деца без надзор.
-  Преди да отворите устройството, задължително прочетете информацията относно дейностите по поддръжка.
-  Не почиствайте устройството или негови части в съдомиялна машина. То не е подходящо за съдомиялна!
-  Този продукт не се изхвърля с битовите отпадъци. Предайте го в местния пункт за отпадъци.
-  Продуктът е одобрен в съответствие с националните разпоредби и директиви и отговаря на стандартите на ЕС.

Вътрешен филтър 2006

Пускане в експлоатация

- A** ① капак на филтъра ② прорезна дюза, въртяща се ③ регулатор на мощността ④ контейнер ⑤ корпус на мотора ⑥ 4 вакуумни фиксатора ⑦ 2 x затварящи елемента.
- B** Пъхнете четирите вакуумни фиксатора от задната страна на филтъра и монтирайте устройството от вътрешната страна на аквариума.
- C** На гърба на корпуса на мотора е поставен кабелен канал за три различни възможности за полагане. Двата неизползвани изхода трябва да бъдат покрити с по един затварящ елемент. По този начин се предотвратява вероятността малки рибки да влязат в отворите.
- D** Отворът на прорезната дюза трябва да е разположен поне 1 cm под нивото на водата, за да се гарантира добро движение на повърхността и оптимален воден обмен. Посоката на протичане се регулира чрез завъртане на прорезната дюза в диапазон от около 45°.
- E** След монтаж в съда, устройството се включва с помощта на щепсела. Мощността на помпата се регулира плавно с регулатора на мощността.

Обслужване и поддръжка

- F** Включете щепсела в контакта. Издърпайте контейнера заедно с капака на филтъра нагоре; целият корпус на мотора заедно с вакуумните фиксатори остава на стената на аквариума и не трябва да се изважда..

- G** Отворете капака на филтъра, извадете патрона и го промийте с малко течаща вода или го сменете (кат. № 2615060). Патронът може да се използва 2-3 пъти.
- H** Работното колело на помпата не се изважда, за да се почисти. Промива се грижливо заедно с контейнера. После се проверява лекоходността на колелото. Отново поставете подходящ патрон, затворете капака на филтъра и поставете целия контейнер върху корпуса на мотора в аквариума.

Принадлежности

Предлага се филтърен патрон с активен въглен (кат. № 2625060) за адсорбция на остатъци от медикаменти и разтворени вредни вещества.

















中文

EHEIM

衷心感谢

您购买新的伊罕内置过滤器。实用的易提过滤系统能够为您提供可靠及高效的最佳功能。

安全提示

-   设备运行之前，请仔细阅读并遵守本操作说明和安全提示。务必要保存好操作说明。
-  仅能在室内使用
-  进行维护与保养工作时，应切断所有潜在水中电器的电源。
-  本设备电源连接线不能更换，接线被损坏时，不可继续使用本设备。请勿用接线把水泵抬起；接线不要弯曲。
-  为了保护不受过高的接触电压影响，必须安装不超过30 mA 的额定剩余电流保护装置。请咨询您的电气技师。
-  泵不允许干运转。温度范围+4°C 至最高+35°C。马达有防过热保护。
-  为了您的个人安全，我们建议您将电缆套圈，这样可以防止水沿着电缆流入插座。使用配电盘插座或者外部电源部件时，必须将其安放在泵电网接口上方。
-   磁场会使本设备受到电子或机械式干扰或受到损坏。心脏起搏器也是如此。必须遵守的安全间距请参见该医疗设备的使用手册。
-  在有人监督或受过安全使用设备的指导，并了解可能导致的危险后，本设备可以由超过8岁的儿童以及身体、感官或精神能力较弱或缺乏经验或知识的人员使用。不允许儿童使用本设备。不允许儿童在没有监督的情况下，进行清洁或用户保养。
-  打开设备之前务必阅读保养操作说明。
-  不得将本设备，哪怕只是其部件放入洗碗机中清洗。它们经不起洗碗机的洗涤！
-  将本产品报废时，不得把它当作家庭垃圾处理。请将它送交当地的专门收集和处理站。
-  本产品依据相关当地法律规定认证并符合欧盟标准。

内置过滤器 2006

调试

- A ①过滤器盖②可调式喷嘴③流量调节器④容器⑤电机壳体⑥4个吸盘⑦2件封闭件
- B 将4个吸盘插入过滤器的背面，把装置安装在鱼缸内壁上。
- C 在电机壳的背面已经为三种不同的布线方式准备了一条电缆通道。必须分别用封闭件封住两个没有使用的输出口，这样可以避免小鱼进入开口中。
- D 可调式喷嘴的开口必须低于水位面至少1cm处，以便获得良好的表面流动和最佳的水交换效果。通过旋转喷嘴可以在顺时针或逆时针45°的范围内调整流动方向。
- E 将装置安装在鱼缸中后可以通过插上电源插头来接通它。在流量调节器上可以无级地调节泵的流量。

保养和维护

- F 拔下电源插头，将容器连同过滤器盖一起朝上取出，将带吸盘的整个电机壳体保留在鱼缸壁上，无需取出。
- G 打开过滤器盖，取出滤芯并用流动的水轻轻冲洗或更换（配件编号：2615060）。滤芯可以重复使用2-3次。
- H 清洁时无需取出泵叶轮。与容器一起用力冲洗，然后请注意泵叶轮是否运转自如。重新装入清洁好的滤芯，盖上过滤盖，将整个容器重新插入鱼缸中的电机壳体上。

配件

作为配件，可以购买一个活性炭滤芯（2625060），用来吸收化学残余和分解有害物质。

한국어

EHEIM

감사합니다.

새로운 에하임 내부 여과기를 구입해 주셔서 감사드리며, 이 실용적인 픽업 시스템은 탁월한 신뢰성과 뛰어난 효율성으로 최적의 성능을 선사할 것입니다.

안전 지침

  안전 지침과 작동 방법을 읽고 이 기기를 작동하기 전에 모든 지시사항을 숙지하십시오. 이 작동 방법을 안전한 곳에 보관하십시오.

 실내용으로만 사용. 수족관용.

 물 속의 모든 전기 장비는 관리 및 유지보수 중에 반드시 전원이 분리되어야 합니다. 필터를 열기 전에 반드시 전원에서 분리해 주세요.

 이 장치의 연결선은 교체할 수 없습니다. 선이 손상되면 기기를 더 이상 사용해서는 안 됩니다. 외부 연결선이 손상되었을 경우 반드시 교체되어야 합니다. 전문점이나 에하임 서비스 센터로 문의하십시오. 펌프 케이블선을 사용하여 펌프를 운반하지 마십시오; 케이블을 구부리지 마십시오.

 접촉 전압이 너무 높은 것을 방지하기 위해 고정장치는 정격 해제 고장 전류가 30mA를 초과하지 않는 잔류 전류 장치를 가지고 있어야 합니다. 전기 기사에게 문의하십시오.

 물이 없는 상태에서 작동하지 마십시오. +4°C에서 최대 +35°C까지의 온도에서 사용하십시오. 모터가 과열되지 않도록 합니다.

 안전을 위해서, 전선을 따라 흐르는 물이 소켓에 침투되는 것을 방지하기 위해 연결 케이블로 드립 트루프를 설치하는 것을 권장합니다. 다중 소켓 또는 외부 전원 공급 장치를 사용할 때는 여과기의 전원 연결부 위에 배치하세요.



 이 기기는 전자 및 기계적 장애나 손상을 일으킬 수 있는 자기장을 생성합니다. 이 기기는 또한 심장박동 조절기에 영향을 미칩니다. 안전을 위해 의료 장비 매뉴얼을 참고하십시오.

 이 기기는 8세 이상의 어린이가 사용할 수 있으나 신체적, 정신적 능력이 제한된 사람(아이 포함)이나 안전을 담당하는 사람의 감독을 받지 아니하거나 그 사람으로부터 장비 사용 방법에 대한 지시를 받지 않은, 경험이나 지식이 없는 사람을 위한 것이 아닙니다. 어린이가 이 장비를 가지고 노는 것을 허용하지 마십시오. 어린이가 감독 없이 청소하거나 사용자 유지보수를 수행하지 않도록 하십시오.

 유지보수 작업을 수행하기 전에 항상 이 지침을 읽으십시오.

 설거지 물에 여과기나 부품을 세척하지 마십시오. 설거지 물에 견딜 수 없습니다.

 이 제품을 일반 가정용 폐기물로 처리하지 마십시오. 지역 폐품 처리장에 버리십시오.

 이 제품은 국가별 규정과 지침에 따라 인증을 받았고 EU 표준을 따릅니다.

2006 내부 여과기

작동

- A** ① 필터 커버 ② 출수 노즐, 회전가능 ③ 출력 조절기 ④ 캐니스터 ⑤ 모터 하우징 ⑥ 흡착고무 4개 ⑦ 클립 2개
- B** 여과기 뒷면에 흡착고무 4개를 삽입하고 수족관 내부 벽에 부착합니다.
- C** 모터 하우징 뒤쪽에는 3개의 다른 케이블 배치용 홈이 있습니다. 2개의 포함된 클립은 사용하지 않는 개구부를 닫기 위한 것이며, 치어나 작은 물고기가 그 안에 갇히는 것을 막기 위한 것입니다.
- D** 출수 노즐의 개구부는 표면의 움직임이 양호하도록 물 표면 아래 최소 1cm(0.4 인치) 지점에 배치해야 합니다. 흐름 방향은 $\pm 45^\circ$ 범위 내에서 설정할 수 있습니다.
- E** 수조에 설치한 후에는 메인 플러그를 연결하여 여과기를 작동시킬 수 있습니다. 여과기 출력은 출력 조절기로 쉽게 조절할 수 있습니다.

유지 관리

- F** 주전원 플러그를 분리하십시오. 필터 캐니스터를 위로 들어 올려 탈거하십시오. 흡착고무 조립체가 있는 모터 하우징은 수조에 남아 있으므로 방해 받을 필요가 없습니다.
- G** 필터 커버를 열어 카트리지를 제거하고 미지근한 흐르는 물에 가볍게 헹구거나 교체합니다.(2615060). 카트리는 2~3회 사용할 수 있습니다.
- H** 청소할 때 임펠라를 제거해서는 안됩니다. 캐니스터와 임펠라를 조심스럽게 헹구고 임펠라를 자유롭게 움직일 수 있도록 합니다. 세척한 카트리지를 다시 재차리에 놓고 필터 커버를 닫고 전체 캐니스터를 모터 하우징에 다시 삽입하십시오.

액세서리

활성 카본(2625060)이 부착된 필터 카트리는 의약품 흡착 및 유해물질 해소에 사용할 수 있습니다.

EHEIM 2006	230 V / 50 Hz 240 V / 50 Hz	120 V / 60 Hz 220 V / 60 Hz
Für Aquarien bis For aquariums up to Pour aquariums jusqu'à Voor aquaria tot För akvarier upp till Per acquari fino a	45 l 10 Imp. gal.	45 l 12 U.S. gal.
Pumpenleistung Pump output Débit de la pompe Pompcapaciteit Pumpkapacitet Potenza della pompa	50 - 180 l/h 11 - 40 Imp. gal.	50 - 180 l/h 13 - 47 U.S. gal.
Förderhöhe H max m Delivery head m wat. col. Hauteur de réf. m col. d'eau Opvoerhoogte m / wk Lyfthöjd m / vst Prevalenza mt. acqua	0,35 1 ft./2 inches	0,35 1 ft./2 inches
Filtervolumen Filter volume Volume de la cuve Filtervolume Filtervolym Volume filtro	85 cm ³	85 cm ³
Leistungsaufnahme W Power consumption W Consommation de courant W Stroomverbruik W Effekt W Assorbimento W	3,5	3,5
Abmessungen Dimensions Dimensions Afmetingen Måttuppgifter Dimensioni	135 x 50 x 63 mm 5.3 x 2 x 2.6 inches	

**Vervielfältigungen oder Kopien – auch auszugsweise –
nur mit ausdrücklicher Genehmigung des Herstellers.**

**Reproduction or copying – even parts thereof –
only with the express permission of the producer.**

**Les reproductions, copies et utilisations de nos logos et
matériels et produits dérivés sont interdits à l'exploitation,
de toute nature, et sont soumises au préalable, par écrit,
au consentement et à l'approbation du fabricant.**



EHEIM GmbH & Co. KG

Plochingen Str. 54

73779 Deizisau

Germany

Tel. +49 7153/70 02-01

Fax +49 7153/70 02-174

www.eheim.com